

**Ti**

Grade 9



オクターン サブ4

2025年1月



CE

受注日付：  
ご注文受付番号：**サンライズメディカルジャパン株式会社**

〒349-1145

埼玉県加須市間口456番地1

[order@sunrisemedical.jp](mailto:order@sunrisemedical.jp)

## 販売店様 ご記入欄

発注年月日：	貴社名：	ご担当者：
住所：	電話番号：	
1-ザ-氏名（漢字）	ご担当者Tel または Email：	
よみがな（ローマ字） Mr. / Ms.	送付先情報 ※上記と異なる場合のみ	
身長                      cm                      体重                      kg	送付先名：	
障がい名（任意）	送付先住所：	
障がいレベル（任意）	送付先電話番号：	

## 備考欄

Guide:

- Base product     Required option     Optional Extra    Critical Information    Information Needed    Non certified Sub4 weight option Sub4重量非認証オプション
- ベース商品    必須オプション    追加オプション    重要情報    必要情報

PRODUCT STYLE 製品スタイル

SBTXZ010 OCTANE SUB4  
¥1,390,000 オクターン サブフォー

XA070 Open design  
オープン フレーム デザイン

XA080 Closed design (Non Certified Sub4 option)  
クローズド フレーム デザイン (Sub4重量非認証)

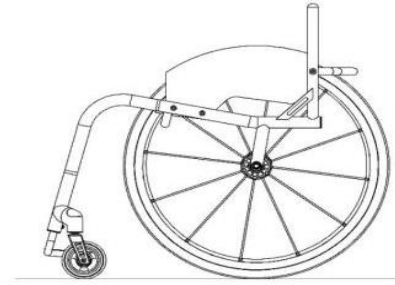

Max User Weight 110kg (242lbs)  
耐荷重 110kg

PLEASE NOTE: ALL RGK CHAIRS ARE HAND BUILT AND HAVE A MANUFACTURING MEASUREMENT TOLERANCE OF +/- 5MM  
注意: すべてのRGK車いすは手作業で作られており、製造上の測定誤差は +/-5mmです。

CAD APPROVAL CAD図面確認

- XW010 ORDER CAD drawing for approval  
¥49,000 (2 customer amendments ONLY)  
注文時 CAD図面 確認用 (二回目まで修正無料)
- XW012 QUOTE / CAD drawing for approval  
¥78,000 (2 customer amendments ONLY)  
見積り / CAD図面 確認用 (二回目まで修正無料)

- XW009 QUOTE ONLY (NO CAD FOR APPROVAL)  
¥0 見積り依頼のみ (CAD図面なし)
- XW011 ORDER (NO CAD FOR APPROVAL)  
¥0 注文 (CAD図面なし)

KEY MEASUREMENTS メインフレーム寸法

- XY010 Seat width (Inside of sideguards)  
シート幅 (サイドガードの内側から内側まで)  
  mm (Max - 440mm) (最大 - 440mm)  
(Min - 250mm) (最小 - 250mm)
- XY020 Seat length  
シート奥行  
  mm (Max - 440mm) (最大 - 440mm)  
(Min - 250mm) (最小 - 250mm)
- XY030 Extra seat length (Provides additional leg support & hand grip)  
延長シートフレーム (レッグサポートとグリップ感の増加)  
  mm (Max - 440mm total seat)  
(最大 - 440mm 全奥行)
- XY050 Front frame height  
前座高  
  mm (Max - 520mm) (最大 - 520mm)  
(Min - 380mm) (最小 - 380mm)
- XY060 Rear frame height  
後座高  
  mm (Max - 500mm) (最大 - 500mm)  
(Min - 360mm) (最小 - 360mm)
- XY070 Frame length  
フレーム長  
  mm (Max - 625mm) (最大 - 625mm)  
(Min = XY020 + XY030 + 140mm)  
(最小 = XY020 + XY030 + 140mm)
- XY072 Castor position  
キャスター ポジション  
  mm  
 Optimise measurements  
キャスターポジション 仕様に合わせて適した位置に
- XA020 Ergonomic seat  
エルゴノミック シート  
Specify length 長さ指定  
  mm (Standard = 120mm)  
(標準 = 120mm)

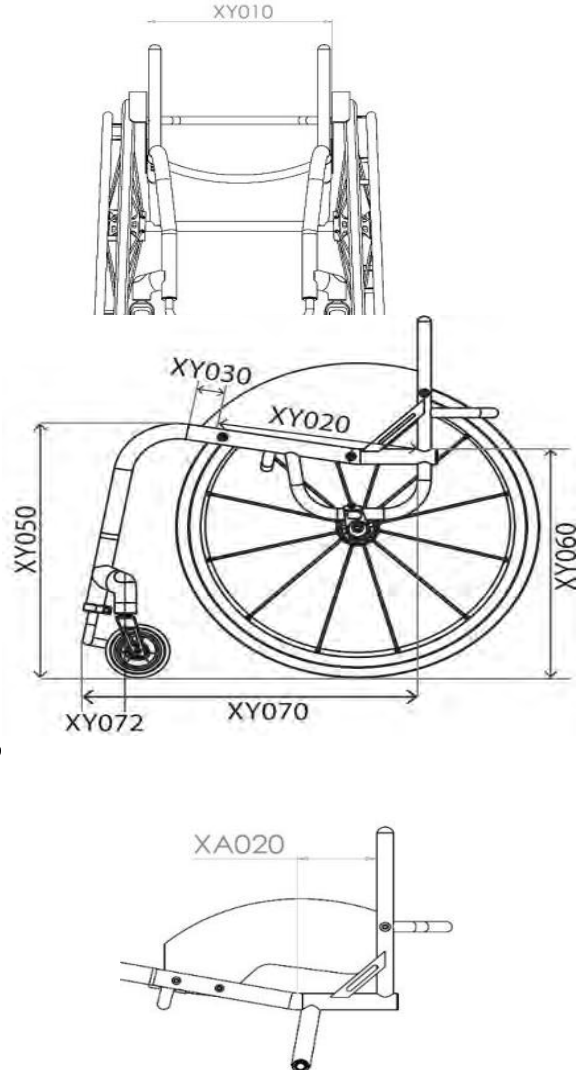

**FRONT FRAME AND FOOTREST フロント フレーム&フットレスト**

Front Frame Options フロントフレーム オプション

- XY080 Seat taper design  
テーパー デザイン

Specify width 幅指定

i
mm

(When combined with XY091, dimension is inbetween the centre of the main bends) (XY091と併用する場合はテーパの始まる位置が若干高くなります)



- XY091 Parallel taper design  
パラレルテーパー デザイン

Specify width 幅指定

i
mm

(When combined with XY080, dimensions must be smaller by 20mm) (XY080と併用する際は、20mm小さくしてください。)

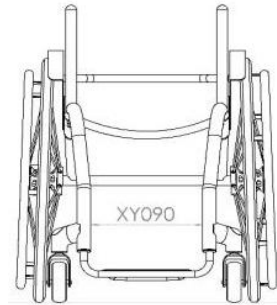

Footrest Design Choose One) フットレスト デザイン (1つ選択)

- XY100 Round design  
ラウンド デザイン

Castor Wheel Size キャスターサイズ	Max Height 最大高さ
4"	110mm

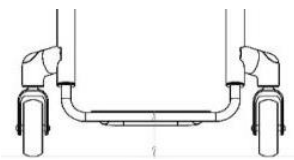

- XY105 Square design  
スクエア デザイン

Castor Wheel Size キャスターサイズ	Max Height 最大高さ
4"	130mm

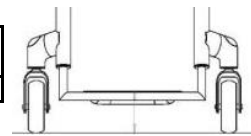

Footrest Measurements フットレスト寸法

- XY115 Front footrest height 地面からフットレスト前方部の高さ  
! mm  
 (Min - 40mm, 60mm for front wheel attachment)  
 (最小 - 40mm, フロントホイール取付は60mm)  
 (160mmを超えるフットレストはフットプレートライザーシステムに変える)  
 (any footrest over 160mm move to highlevel footrest)

- XY120 Rear footrest height 地面からフットレスト後方部の高さ  
i mm  
 (標準 = 20mm前部より低い)  
 Std = 20 lower than front height  
 (最小 - 40mm, フロントホイール取付は60mm) (Min - 40mm, 60mm for front wheel attachment)  
 (160mmを超えるフットレストはフットプレートライザーシステムに変える) (any footrest over 160mm move to highlevel footrest)

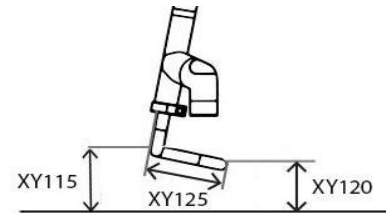

- XY125 Footrest length フットレスト奥行  
i mm  
 Maximum length 140mm (Certified weight) 最大奥行140mm (認証重量)  
 (160mm and over requires heavy duty upgrade XB150)  
 (160mm以上は高耐久性アップグレード XB150 が必要です)

- XB200 High level footrest (Non-certified Sub4 option)  
 ¥26,000  
 フットプレートライザー システム (Sub4重量非認証オプション)  
 Indicate front footrest height: (Max - 100mm) (最大 - 100mm)  
mm 地面からフットレスト前方部の高さ指定

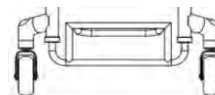

Footrest Style フットレスト スタイル

- XB025 Tubular Titanium footrest Sub4 (Height adjustable)  
 高さ調整式 チューブラーチタン製フットレスト Sub4認証  
 (チューブ直径 15.88mm x 1mm)
- XB020 Tubular Titanium footrest Sub4 (Height adjustable)  
 高さ調整式 チューブラーチタン製フットレスト  
 (15.88mm x 1.2mm) (non Certified Sub4 footrest)

Footrest Cover フットレスト カバー

- XB045 Lightweight carbon fibre cover (With weight saving cut-out)  
 軽量カーボンファイバー カバー (重量カット)
- No Cut-Out カットなし  
 (Non Certified Sub4 option)  
 (Sub4重量非認証オプション)
- Footplate width Sub4 certified (Std if no option selected)  
 Sub4認証 フットプレート幅 (未選択時 標準)
- Footplate width Standard (optimised plate width)  
 (Non Certified Sub4 option)  
 フットプレート幅 標準 (適切なプレート幅)  
 (Sub4重量非認証オプション)

# CASTOR WHEELS, FORKS & WHEEL LOCKS キャスターホイール フォーク ブレーキ

## Castor Wheels キャスターホイール

- XC135 Aluminium centre 4"x1.25" 4"x1.25" フロッグレグ キャスター、アルミニウム ホイール  
Choose colour below: 下記より色を選択ください:



- |   |   |
|---|---|
| <input type="checkbox"/> Silver hub & black tyre (Std)<br>シルバーハブ & ブラックタイヤ (標準) | <input type="checkbox"/> Green hub & black tyre<br>グリーンハブ & ブラックタイヤ |
| <input type="checkbox"/> Black hub & black tyre<br>ブラックハブ & ブラックタイヤ             | <input type="checkbox"/> Red hub & black tyre<br>レッドハブ & ブラックタイヤ    |
| <input type="checkbox"/> Purple hub & black tyre<br>パープルハブ & ブラックタイヤ            | <input type="checkbox"/> Blue hub & black tyre<br>ブルーハブ & ブラックタイヤ   |

- SBTXC155 forged carbon centre castor 4" x 1.4" option 鍛造カーボン センターキャスター 4" x 1.4" (Sub4重量非認証オプション)
- XC140 Aluminium centre 5" x 1.4" (Non certified Sub4 option) 5" x 1.4" アルミニウム ホイール (Sub4重量非認証オプション)  
¥24,000 (Silver hub and black tyre only) (シルバーハブ & ブラックタイヤのみ)
- XC145 Aluminium centre 6" x 1.4" (Non certified Sub4 option) 6" x 1.4" アルミニウム ホイール (Sub4重量非認証オプション)  
¥24,000 (Silver hub and black tyre only) (シルバーハブ & ブラックタイヤのみ)

## Castor Forks キャスターフォーク

- |   |  |   |
|---|--|---|
| <input type="checkbox"/> XC190 Performance castor fork<br>パフォーマンス キャスターフォーク | <input type="checkbox"/> XC192 High trail castor fork<br>ハイトレイル<br>キャスターフォーク | patch and steering axis reduces flutter at higher speeds. Colour follows accent<br>接地面と回転軸の距離を大きくすることで、高速域でのふらつきを低減。アクセントカラーと同色 |
|---|--|---|

## Castor Pin Width キャスター幅

- XY330 Castor pin width キャスター幅
- Optimise measurements 仕様に合わせて適したキャスター幅  
(Minimum width for clear castor rotation and maximum wheelbase length)  
(キャスターの回転に干渉しない最小幅 & 最大ホイールベースの長さ)



## Wheel Lock Options ブレーキオプション

- |   |   |
|---|---|
| <input type="checkbox"/> SBTXD036 Compact scissor with lightweight fixing<br>コンパクト シザーブレーキ 軽量金具                         | <input checked="" type="checkbox"/> SBTXD085 Eagle Brakes (Indicate colour) (Non Certified Sub4 option) (Sub4重量非認証オプション)<br>¥19,000 イーグルブレーキ (色を指定)   |
| <input checked="" type="checkbox"/> XD020 Underseat scissor (Non certified Sub4 option)<br>アンダーシート シザー (Sub4重量非認証オプション) | <input checked="" type="checkbox"/> SBTXD086 Eagle Brakes with L/W fixing (Indicate colour) (Only with fixed centre of gravity) (Non Certified Sub4 option)<br>¥21,000 イーグルブレーキ L/W 固定式 (色を指定) (COG固定専用) (Sub4重量非認証オプション) |
| <input checked="" type="checkbox"/> XD050 Push to lock (Non certified Sub4 option)<br>プッシュブレーキ (Sub4重量非認証オプション)         |   |
| <input type="checkbox"/> XD010 Omit wheel locks<br>ブレーキなし   |   |
- BLACK     PURPLE     RED     BLUE  
 ブラック    パープル    レッド    ブルー  
 Black Std if no option selected 未選択時ブラック標準

## SIDEGUARDS サイドガード

### Sideguard サイドガード

- XE055 Screw on lightweight carbon fibre  
軽量カーボンファイバー ねじ止め

### Sideguard Measurements サイドガード寸法

- Individual above tyre (Follow tyre - max. 25mm)  
高さ指定 (タイヤに沿って-最大25mm)



- Level with tyre (Follow tyre)  
タイヤと同じ高さ (タイヤに沿って)

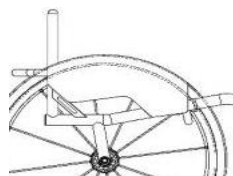

### Sideguard with Fender フェンダー付きサイドガード

- XE065 Screw on lightweight carbon fibre w/fender  
フェンダー付きカーボンファイバー ねじ止め

### Sideguard Measurements サイドガード寸法

- 10mm above tyre (Standard)  
タイヤより10mm上 (標準)

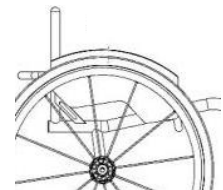

- Individual above tyre (Min = 10mm)  
高さ指定 (最小=10mm)

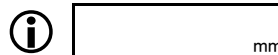

- Centre of tyre  
フェンダー幅 タイヤ中央まで

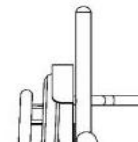

仕様及び価格等は予告なく変更になる場合があります。

サンライズメディカルジャパン株式会社 Email: order@sunrisemedical.jp

## BACKREST バックレスト

### Backrest Measurements バックレスト寸法

XY230 Backrest height (Max - 400mm)  
バックレスト高 (最大 - 400mm)  
Specify height 高さ指定

mm



XG010 Fixed Backrest (non-folding)  
高さ固定式バックレスト(折りたたみ不可)

SBTXG020 Folding backrest with 2 position snap lock and angle adjust (Non certified Sub4 option)  
折りたたみ式バックレスト 2ポジションスナップロック、角度調整機能付き (Sub4重量非認証)  
¥62,000

### Ergonomic Options エルゴノミック オプション

XY360 Backrest angle  
バックレスト角度

-5  -3  0  +3  +5  
角度指定 Individual  度  
(Max -10/+20 Deg)  
(最大 -10/+20 度)



XG100 Ergonomic backrest  
エルゴノミックバックレスト  
Vertical height 高さ指定

mm

Rearward position 後方ポジション指定

mm



XG110 Inward taper 内側テーパー  
(inside of backrest posts)  
(バックレストの内側)  
Specify width or per side 幅又は各サイド指定

mm

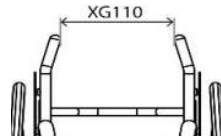

XG120 Outward flare 外側テーパー  
(inside of backrest posts)  
(バックレストの内側)  
Specify width or per side 幅又は各サイド指定

mm

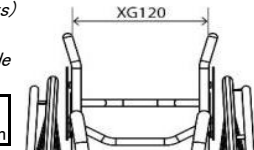

## CAMBER BAR キャンバーバー

### Specify Camber Angle キャンバー角度

XY390 Camber angle キャンバー角度

1  2  3

### Centre of Gravity 重心位置(車軸)

SBTXH100 Single post fixed centre of gravity (25-125mm)  
シングルポスト車軸固定式 (25-125mm)

mm

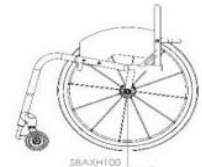

SBTXH130 Square back adjustable centre of gravity (25-125mm) (Non Certified Sub4 option)  
車軸調整式スクエアバック (25-125mm)

mm

(Sub4重量非認証)

SBTXH140 Round back adjustable centre of gravity (60-125mm) (Non Certified Sub4 option)  
車軸調整式ラウンドバック(60-125mm)

mm

(Sub4重量非認証)

### Camber Bar Options キャンバーバーオプション

XA226 Make Ready for Batec Bloc (Upgraded Camber Bar to suit)  
Batec Blocの準備 (アップグレードされたキャンバーバーを適合)

XA227 Batec Bloc and Mount  
Batec Bloc と 取付金具

## PUSH HANDLES プッシュハンドル

XG070 Screw in push handles  
(Non Certified Sub4 option)  
プッシュハンドルねじ止め  
(Sub4重量非認証オプション)  
¥29,000

XG080 Flip down push handles  
(Non Certified Sub4 option)  
フリップダウン プッシュハンドル  
(Sub4重量非認証オプション)  
¥45,000

## ANTI-TIP 転倒防止

XJ100 Single sport anti tip  
(Non Certified Sub4 option)  
転倒防止シングルスポーツ  
(Sub4重量非認証オプション)  
¥82,000

仕様及び価格等は予告なく変更になる場合があります。

サンライズメディカルジャパン株式会社 Email: order@sunrisemedical.jp



**FRAME FINISH OPTIONS フレーム仕上げオプション**

Frame and Footrest (Choose One) フレーム&フットレスト(1つ選択)

- |  |  |
|--|--|
| <input type="checkbox"/> SBTXN030 Bead Blast frame<br>ビーズブラスト仕上げフレーム | <input checked="" type="checkbox"/> XN010 Powder coat frame<br>パウダーコーティング仕上げフレーム |
| <input type="checkbox"/> SBTXN050 Polished frame<br>ポリッシュ仕上げフレーム     | ペイントコード<br>Paint code <input style="width: 100px; height: 20px;" type="text"/>   |

Accent Colour (Choose One) アクセントカラー(1つ選択)

**Note:** Accent colour includes, forks & castor caps. **注:** アクセントカラーにはフォークとキャスターキャップも含まれます。

- |  |  |
|--|--|
| <input type="checkbox"/> Black accent<br>ブラック アクセント  | <input type="checkbox"/> Silver accent<br>シルバー アクセント   |
| <input type="checkbox"/> Red accent<br>レッド アクセント     | <input type="checkbox"/> Blue accent<br>ブルー アクセント  |
| <input type="checkbox"/> Purple accent<br>パープル アクセント | <input type="checkbox"/> Carbon accent (Castor caps only, black for rest)<br>カーボンアクセント(キャスターキャップのみ、他はブラック) |

**UPHOLSTERY 背布&座布**

Seat Upholstery 座布

- |  |   |
|--|---|
| <input type="checkbox"/> XP045 Sub4 Seat sling strap adjustable<br>張り調整式 サブ4 シートスリング(座布) | <input checked="" type="checkbox"/> XR050 Carbon fibre seat plate (Non certified Sub4 option)<br>¥63,000 カarbonファイバー シートプレート(Sub4重量非認証) |
|--|---|

Backrest Upholstery 背布

- |   |  |
|---|--|
| <input type="checkbox"/> XP035 Airtech Sub4 backrest strap adjustable<br>張り調整式 サブ4 エアテック バックレスト | <input checked="" type="checkbox"/> XP050 Airtech backrest strap adjustable 張り調整式 エアテック<br>(Non certified Sub4 option) (Sub4重量非認証)   |
|   | <input checked="" type="checkbox"/> XP070 Backrest upgrade to leather corners (Black)<br>¥23,000 (only with Airtech upholstery XP050)<br>(Non certified Sub4 option)<br>サイドウイング角をレザーにアップグレード(黒)<br>(XP050 エアテック背布のみ) (Sub4重量非認証) |
|   | <input checked="" type="checkbox"/> XP110 Backrest with zip pocket<br>¥17,000 (only with Airtech upholstery XP050)<br>(Non certified Sub4 option)<br>ジッパーポケット付きバックレスト<br>(XP050 エアテック背布のみ) (Sub4重量非認証)                           |
|   | <input checked="" type="checkbox"/> XP170 Individual backrest embroidery<br>¥26,000 Please complete page 9<br>(only with Airtech upholstery XP050)<br>オリジナル刺繍(9ページに記入)<br>(XP050 エアテック背布のみ)                                      |

Backrest Upholstery Stitching Options 背布 ステッチ(縫糸) オプション

- |                                      |                                      |                                      |   |
|--------------------------------------|--------------------------------------|--------------------------------------|---|
| <input type="checkbox"/> Silver シルバー | <input type="checkbox"/> Black ブラック  | <input type="checkbox"/> Blue ブルー    | <input type="checkbox"/> Individual: その他の色を指定 |
| <input type="checkbox"/> Red レッド     | <input type="checkbox"/> Orange オレンジ | <input type="checkbox"/> Purple パープル | _____   |

RGK Logo Colour RGK ロゴ カラー

- |   |                                      |                                      |   |
|---|--------------------------------------|--------------------------------------|---|
| <input type="checkbox"/> White (Std) ホワイト<br>(標準) | <input type="checkbox"/> Black ブラック  | <input type="checkbox"/> Blue ブルー    | <input type="checkbox"/> Individual: その他の色を指定 |
| <input type="checkbox"/> Red レッド                  | <input type="checkbox"/> Orange オレンジ | <input type="checkbox"/> Purple パープル | _____   |

④ REAR WHEELS (* non certified weight options) 後輪 (Sub4重量非認証オプション)																			
Rear Wheel Size 後輪(リアホイール)サイズ																			
<input type="checkbox"/> XY420 24" Wheels ホイール サイズ 24"	<input type="checkbox"/> XY430 25" Wheels ホイール サイズ 25"																		
Rear Wheel Gap リアホイール間隔																			
<input checked="" type="checkbox"/> XY460 Rear wheel gap リアホイール間隔 15 <input type="checkbox"/> 20 <input type="checkbox"/> 25 <input type="checkbox"/>																			
Rear Wheel Options ホイール オプション																			
<input type="checkbox"/> XK075 Spinerger BLXL 18 blade spoke N/A IN SILVER HUB シルバーハブ不可 スピナジー-BLXL日常用 18本ブレード スポーク (注:黒ハブのみ)	<input type="checkbox"/> SBTXK150 Spinerger CLX 18 carbon blade spoke ¥130,000 N/A IN SILVER HUB シルバーハブ不可 スピナジー-CLX18本カーボンブレードスポーク																		
<input checked="" type="checkbox"/> XK226 Titanium 100mm quick release axle pins チタン製 100mm クイックリリース式 車軸ピン																			
<p><b>i Spinerger Colour Options: スピナジー スポークカラー オプション</b></p> <table border="0"> <tr> <td><input type="checkbox"/> Black spokes ブラック スポーク</td> <td><input type="checkbox"/> White spokes ホワイト スポーク</td> <td><input type="checkbox"/> Yellow spokes イエロー スポーク</td> <td><input type="checkbox"/> XK180 Individual spoke design ¥33,000 カスタムカラーデザイン (Specify colour) (色を指定)</td> </tr> <tr> <td><input type="checkbox"/> Red spokes レッド スポーク</td> <td><input type="checkbox"/> Blue spokes ブルー スポーク</td> <td><input type="checkbox"/> Pink spokes ピンク スポーク</td> <td>Inside 内側: _____</td> </tr> <tr> <td><input type="checkbox"/> Purple spokes パープル スポーク</td> <td><input type="checkbox"/> Orange spokes オレンジ スポーク</td> <td><input type="checkbox"/> Green spokes グリーン スポーク</td> <td>Outside 外側: _____</td> </tr> </table> <p><b>Spinerger Anodise Options スピナジー アノダイズド オプション</b></p> <table border="0"> <tr> <td><input type="checkbox"/> XK190 Black hub (std option) ¥18,000 ブラック ハブ(標準)</td> <td><input type="checkbox"/> XK200 Silver hub (n/a with BLXL/CLX) ¥18,000 シルバー ハブ (BLXL/CLX と併用不可)</td> <td><input type="checkbox"/> XK201 Red hub/rims (LX, XLX &amp; BLXL only) ¥51,000 レッド ハブ/リム (LX, XLX &amp; BLXL のみ)</td> </tr> <tr> <td><input type="checkbox"/> XK202 Purple hub/rims ¥51,000 (LX, XLX &amp; BLXL only) パープル ハブ/リム (LX, XLX &amp; BLXL のみ)</td> <td><input type="checkbox"/> XK203 Blue hub/rims ¥51,000 (LX, XLX &amp; BLXL only) ブルー ハブ/リム (LX, XLX &amp; BLXL のみ)</td> <td><input type="checkbox"/> XK204 Gold hub/rims ¥51,000 (LX, XLX &amp; BLXL only) ゴールド ハブ/リム (LX, XLX &amp; BLXL のみ)</td> </tr> </table> <p>Supply Without Wheels ホイールなし</p>		<input type="checkbox"/> Black spokes ブラック スポーク	<input type="checkbox"/> White spokes ホワイト スポーク	<input type="checkbox"/> Yellow spokes イエロー スポーク	<input type="checkbox"/> XK180 Individual spoke design ¥33,000 カスタムカラーデザイン (Specify colour) (色を指定)	<input type="checkbox"/> Red spokes レッド スポーク	<input type="checkbox"/> Blue spokes ブルー スポーク	<input type="checkbox"/> Pink spokes ピンク スポーク	Inside 内側: _____	<input type="checkbox"/> Purple spokes パープル スポーク	<input type="checkbox"/> Orange spokes オレンジ スポーク	<input type="checkbox"/> Green spokes グリーン スポーク	Outside 外側: _____	<input type="checkbox"/> XK190 Black hub (std option) ¥18,000 ブラック ハブ(標準)	<input type="checkbox"/> XK200 Silver hub (n/a with BLXL/CLX) ¥18,000 シルバー ハブ (BLXL/CLX と併用不可)	<input type="checkbox"/> XK201 Red hub/rims (LX, XLX & BLXL only) ¥51,000 レッド ハブ/リム (LX, XLX & BLXL のみ)	<input type="checkbox"/> XK202 Purple hub/rims ¥51,000 (LX, XLX & BLXL only) パープル ハブ/リム (LX, XLX & BLXL のみ)	<input type="checkbox"/> XK203 Blue hub/rims ¥51,000 (LX, XLX & BLXL only) ブルー ハブ/リム (LX, XLX & BLXL のみ)	<input type="checkbox"/> XK204 Gold hub/rims ¥51,000 (LX, XLX & BLXL only) ゴールド ハブ/リム (LX, XLX & BLXL のみ)
<input type="checkbox"/> Black spokes ブラック スポーク	<input type="checkbox"/> White spokes ホワイト スポーク	<input type="checkbox"/> Yellow spokes イエロー スポーク	<input type="checkbox"/> XK180 Individual spoke design ¥33,000 カスタムカラーデザイン (Specify colour) (色を指定)																
<input type="checkbox"/> Red spokes レッド スポーク	<input type="checkbox"/> Blue spokes ブルー スポーク	<input type="checkbox"/> Pink spokes ピンク スポーク	Inside 内側: _____																
<input type="checkbox"/> Purple spokes パープル スポーク	<input type="checkbox"/> Orange spokes オレンジ スポーク	<input type="checkbox"/> Green spokes グリーン スポーク	Outside 外側: _____																
<input type="checkbox"/> XK190 Black hub (std option) ¥18,000 ブラック ハブ(標準)	<input type="checkbox"/> XK200 Silver hub (n/a with BLXL/CLX) ¥18,000 シルバー ハブ (BLXL/CLX と併用不可)	<input type="checkbox"/> XK201 Red hub/rims (LX, XLX & BLXL only) ¥51,000 レッド ハブ/リム (LX, XLX & BLXL のみ)																	
<input type="checkbox"/> XK202 Purple hub/rims ¥51,000 (LX, XLX & BLXL only) パープル ハブ/リム (LX, XLX & BLXL のみ)	<input type="checkbox"/> XK203 Blue hub/rims ¥51,000 (LX, XLX & BLXL only) ブルー ハブ/リム (LX, XLX & BLXL のみ)	<input type="checkbox"/> XK204 Gold hub/rims ¥51,000 (LX, XLX & BLXL only) ゴールド ハブ/リム (LX, XLX & BLXL のみ)																	
<input type="checkbox"/> SBTXK040 Supply without Wheels and Axle Pins ¥-88,000 ホイールと車軸ピンなしで出荷	<p><b>i Wheel Type: ホイールタイプ</b> <input type="text"/></p> <p><b>Tyre Type: タイヤタイプ</b> <input type="text"/></p>																		
Handrim Position / Options ハンドリム間隔/オプション																			
<input type="checkbox"/> XY480 Narrow set handrim ハンドリム間隔ナロー	<input type="checkbox"/> XY485 Wide set handrim ハンドリム間隔 ワイド																		
<input type="checkbox"/> XL090 Remove excess mounting tabs ¥19,000 (recommended for small wheel gaps) 余分なタブの長さを除去 (狭いリアホイール間隔に推奨)																			
Handrim Styles ハンドリム スタイル																			
<input type="checkbox"/> XL010 Aluminium hard anodised 6 tab ¥63,000 (Std if no option selected) アルミニウム ハード アノダイズド処理 6タブ (未選択時標準)	<input type="checkbox"/> XL040 Titanium 6 tab ¥45,000 チタン 6タブ																		
<input type="checkbox"/> XL160 Elipse 6 tab ¥63,000 (replacement for Surge) エリプス 6タブ (サージの後継オプション)	<input type="checkbox"/> XL035 Natural Fit LT ¥56,000 ナチュラル フィット LT																		
<input type="checkbox"/> XL020 Tetra grip 6 tab ¥53,000 テトラ グリップ 6タブ	<input type="checkbox"/> XL150 Carbolife Gekko ¥111,000 カーボライフ ゲッコ <input type="checkbox"/> Black黒 <input type="checkbox"/> Silverシルバー																		
<input type="checkbox"/> XL100 Para grip 6 tab ¥53,000 パラ グリップ 6タブ	<input type="checkbox"/> XL170 Carbolife Curve L (Black) ¥119,000 カーボライフ カーブ L (ブラック)																		
Tyre Options タイヤオプション																			
<input type="checkbox"/> XM060 Schwalbe One (Lightest option) ¥18,000 シュワルベ ワン (最軽量オプション)	<input type="checkbox"/> XM130 Kenda black ¥7,000 ケンダ ブラック																		
<input type="checkbox"/> XM010 Kenda <input type="checkbox"/> Grey <input type="checkbox"/> Blue <input type="checkbox"/> Red ¥5,000 高圧ケンダ グレー ブルー レッド	<input type="checkbox"/> XM050 Kenda K885 mountain bike tyre (24", 25" only) ¥5,000 ケンダ K885 マウンテンバイク (24", 25"のみ)																		
<input type="checkbox"/> XM020 Schwalbe Marathon Plus ¥13,000 シュワルベ マラソン プラス																			
<input type="checkbox"/> XM040 Shox solid airless ¥21,000 Shox ソリッド エアレス																			
Inner Tube Valve Options チューブバルブ オプション																			
<input type="checkbox"/> XY500 Schraeder inner tube valve (Std if no option selected) 米式バルブ (未選択時標準)	<input type="checkbox"/> XY490 Presta inner tube valve 仏式バルブ																		
Wheel Accessories ホイール アクセサリー																			
<input type="checkbox"/> XK130 Spokeguard with design (pair) ¥18,000 デザイン入リスポークガード(左右一組) fitted 装着 not fitted 未装着	<input type="checkbox"/> XK145 Black Gloss Spokeguards ¥18,000 ブラックグロス サイドガード fitted 装着 not fitted 未装着																		

\* Indicates items that are not part of the certified weight of the Tiga Sub4 \*印のオプションはSub4で保証している重量に含まれません

**④ CUSHION (\*\* non certified weight options) クッション (\*\* 保証している重量には含まれません)**

Cushion foam options **クッション フォーム オプション**

- XP080 Cushion foam (select density and size below) **フォームクッション (硬さとサイズを下記より選択ください)**  
 ¥16,000
- |  |  |   |
|--|--|---|
| <input type="checkbox"/> Soft (CMS040)<br>ソフト フォーム クッション | <input type="checkbox"/> Medium (CMS050)<br>ミディアム フォーム クッション | <input type="checkbox"/> 100mm<br>クッション厚み 100mm |
| <input type="checkbox"/> 50mm<br>クッション厚み 50mm            | <input type="checkbox"/> 75mm<br>クッション厚み 75mm                |   |

Cushion cover upgrades **クッション カバー アップグレード オプション**

- XP085 Nylon cushion cover **ナイロンカバー (ブラック)**  
 (Black)
- XP090 Airlite cushion cover **エアライトカバー (ブラック)**  
 ¥12,000 (Black)
- XP100 Leather cushion cover **レザーカバー (ブラック)**  
 ¥40,000 (Black)

Jay Products - PLEASE PROVIDE JAY ORDER FORM **JAY製品 - JAYオーダーフォームを添付してください**

- |   |  |  |
|---|--|--|
| <input type="checkbox"/> JAY Cushion<br><b>JAY クッション</b>                      | <input type="text" value="Refer to Jay Order Form&lt;br/&gt;JAY製品番号"/> | (Price dependant on size / option)<br>(JAY価格表参照) |
| <input type="checkbox"/> JAY Backrest<br><b>JAY バックサポート</b>                   | <input type="text" value="Refer to Jay Order Form&lt;br/&gt;JAY製品番号"/> | (Price dependant on size / option)<br>(JAY価格表参照) |
| <input type="checkbox"/> JAY Whitmyer Headrest<br><b>JAY Whitmyer ヘッドサポート</b> | <input type="text" value="Refer to Jay Order Form&lt;br/&gt;JAY製品番号"/> | (Price dependant on size / option)<br>(JAY価格表参照) |

**④ FRAME OPTIONS (\*\* non certified weight options) フレームオプション (\*\* 保証している重量には含まれません)**

- XR060 Welded calf strap mounting loops **カーフストラップ取付ループ 溶接式 (フロントフレームにカーフストラップを取付るため)**  
 ¥19,000 (To locate calf strap on front frame)  
 Specify height from floor **床からの高さ**
- Optimise measurements **仕様に合わせて適した取付位置に**



**④ ACCESSORIES (\*\* non certified weight options) アクセサリー (\*\* 保証している重量には含まれません)**

- XR080 Frontwheel assembly (Only with tubular footrest) **フロントホイール (XB010, TGAXB080, XB150のみ)**  
 ¥135,000 (Only with XB010, TGAXB080, XB150) (チューブラーフットレストのみ可)
- |                                     |   |                                      |   |
|-------------------------------------|---|--------------------------------------|---|
| <input type="checkbox"/> red<br>レッド | <input type="checkbox"/> purple<br>パープル | <input type="checkbox"/> blue<br>ブルー | <input type="checkbox"/> silver<br>シルバー |
|-------------------------------------|---|--------------------------------------|---|
- XP120 Frame protectors Neoprene zip fasten (Black) **ネオプレン製 ジッパー付き フレームプロテクター (黒)**  
 ¥14,000
- XP420 Frame protectors Nylon velcro fasten (Black) **ナイロン製 ベルクロ式 フレームプロテクター (黒)**  
 ¥9,000
- XR010 Seat pouch velcro attach (Black) **シートポーチ ベルクロ式 (黒)**  
 ¥7,000
- XR020 Underseat large storage bag (Black) **アンダーシート バック ラージ (黒)**  
 ¥17,000
- XR090 Tool kit **ツールキット**
- XS065 Sub4 Calf Strap **Sub4 カーフ (ふくらはぎ) ストラップ**

\*\* indicates options that, when chosen, will not enable RGK to guarantee a Sub4kg product weight  
**\*\*印のオプションを選択された際は、4kg未満にならない場合があります。予めご了承ください。**



**ADDITIONAL NOTES 備考**

**INDIVIDUAL BACKREST EMBROIDERY 背布刺繍**

PLEASE PROVIDE JPEG IMAGE AT TIME OF ORDER AND NOTE POSITION BELOW  
 注文時に JPEG画像を添付ください。下記に刺繍する位置を記載ください。



**BRACE BAR ブレースバー**

**SPEC NOTES 仕様備考:**

**OFF SPEC REQUEST\* 仕様外ご要望** (please specify below the page number(s) and details to which the off spec request applies. (仕様外のご依頼が適用されるページ番号と詳細を以下に明記してください。)

**OFF SPEC REQUEST APPROVED (for internal RGK office only)**

X  
 RGK Internal Sign-off

Off spec requests require a feasibility study which may increase order price and lead time. Any dimension/ option/ frame request not listed on the order form will be treated as an off spec request\* 仕様外のご要望については、実現可能性の調査が必要となり、注文価格とリードタイムが増加する可能性があります。オーダーフォームに記載されていない寸法/オプション/フレームのリクエストは、仕様外の要望として扱われます。\*