



CE

受注日付：
ご注文受付番号：

サンライズメディカルジャパン株式会社

〒349-1145

埼玉県加須市間口456番地1

order@sunrisemedical.jp

販売店様 ご記入欄

| | | |
|--|------|--------------------|
| 発注年月日： | 貴社名： | ご担当者： |
| 住所： | | 電話番号： |
| ユーザー氏名（漢字） | | ご担当者Tel または Email： |
| よみがな（ローマ字） Mr. / Ms. | | 送付先情報 ※上記と異なる場合のみ |
| 身長 cm 体重 kg | | 送付先名： |
| 障がい名（任意） | | 送付先住所： |
| 障がいレベル（任意） | | 送付先電話番号： |

備考欄

Guide:

- Base product Required option Optional Extra Critical Information Information Needed Non certified Sub4 weight option **Sub4重量非認証オプション**
- ベース商品 必須オプション 追加オプション 重要情報 必要情報

PRODUCT STYLE 製品スタイル

SBCXZ010 VEYPR SUB4
¥1,990,000 ベイプル サブ4

XA070 Open design
オープン フレーム デザイン

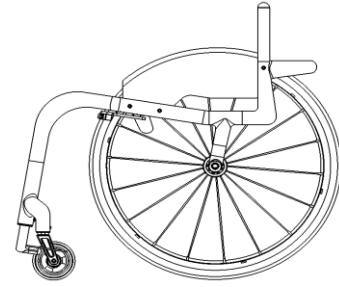

Max User Weight 110kg (242lbs)
耐荷重 110kg

PLEASE NOTE: ALL RGK CHAIRS ARE HAND BUILT AND HAVE A MANUFACTURING MEASUREMENT TOLERANCE OF +/- 5MM
注意: すべてのRGK車いすは手作業で作られており、製造上の測定誤差は +/-5mmです。

CAD APPROVAL CAD図面確認

- | | |
|---|--|
| <p><input type="checkbox"/> XW009 QUOTE ONLY (NO CAD FOR APPROVAL) ¥0 見積依頼のみ (CAD図面なし)</p> <p><input type="checkbox"/> XW012 QUOTE / CAD drawing for approval ¥78,000 (2 customer amendments ONLY) 見積り / CAD図面 確認用 (二回目まで修正無料)</p> | <p><input type="checkbox"/> XW011 ORDER (NO CAD FOR APPROVAL) ¥0 注文 (CAD図面なし)</p> <p><input type="checkbox"/> XW010 ORDER CAD drawing for approval ¥49,000 (2 customer amendments ONLY) 注文時 CAD図面 確認用 (二回目まで修正無料)</p> |
|---|--|

KEY MEASUREMENTS メインフレーム寸法

- XY010 Seat width (Inside of sideguards)
シート幅 (サイドガードの内側から内側まで)
 (Max - 440mm) (最大 - 440mm)
(Min - 250mm) (最小 - 250mm)
- XY020 Seat length
シート奥行
 (Max - 440mm) (最大 - 440mm)
(Min - 250mm) (最小 - 250mm)
- XY030 Extra seat length (Provides additional leg support & hand grip)
延長シートフレーム (レッグサポートとグリップ感の増加)
 (Max - 440mm total seat) (最大 - 440mm 全奥行)
- XY050 Front frame height
前座高
 (Max - 520mm) (最大 - 520mm)
(Min - 380mm) (最小 - 380mm)
- XY060 Rear frame height
後座高
 (Max - 500mm) (最大 - 500mm)
(Min - 380mm) (最小 - 380mm)
- XY070 Frame length
フレーム長
 (Min = XY020 + XY030 + 140mm) (最小 = XY020 + XY030 + 140mm)
(Max - 625mm) (最大 - 625mm)
- XY072 Castor position
キャスター ポジション

 Optimise measurements
キャスターポジション 仕様に合わせて適した位置に
- XA020 Ergonomic seat
エルゴノミック シート
Specify length 長さ指定

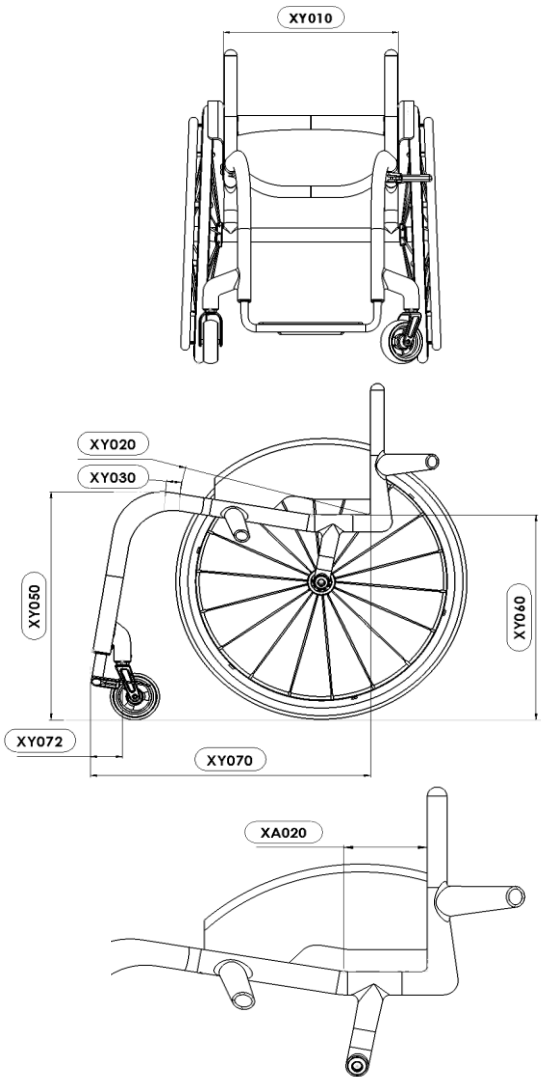

FRONT FRAME AND FOOTREST フロント フレーム&フットレスト

Front Frame Options フロントフレーム オプション

XY080 Seat taper design
テーパードesign

i Specify width 幅指定
mm

(When combined with XY091, dimension is inbetween the centre of the main bends) (XY091と併用する場合はテーパードesignの始まる位置が若干高くなります)

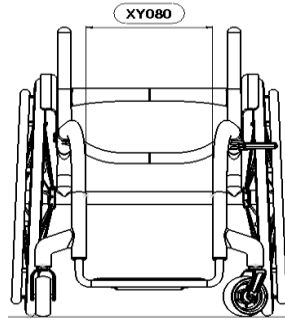

XY091 Parallel taper design
パラレルテーパードesign

i Specify width 幅指定
mm

(When combined with XY080, dimensions must be smaller by 20mm) (XY080と併用する際は、20mm小さくしてください。)

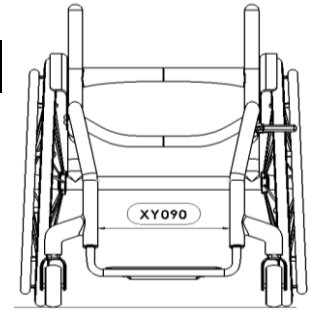

Footrest Design Choose One) フットレスト デザイン (1つ選択)

XY100 Round design
ラウンドデザイン

| Castor Wheel Size キャスターサイズ | Max Height 最大高さ |
|-------------------------------|--------------------|
| 4" | 130 |

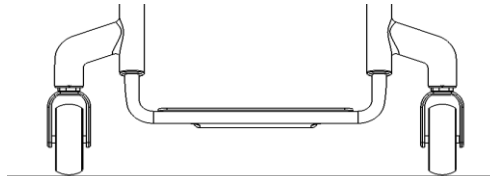

Footrest Measurements フットレスト寸法

XY115 Front footrest height 地面からフットレスト前方部の高さ (Min - 40mm, 60mm for front wheel attachment)
(最小 - 40mm, フロントホイール取付は60mm) (160mmを超えるフットレストはフットプレートライザーシステムに変える)

! mm
(any footrest over 160mm move to highlevel footrest)

XY120 Rear footrest height 地面からフットレスト後方部の高さ
(最小 - 40mm, フロントホイール取付は60mm)
(160mmを超えるフットレストはフットプレートライザーシステムに変える)

i mm
標準 = 20 前部より低い
Std = 20 lower than front height

XY125 Footrest length フットレスト奥行

i mm
Maximum length 120mm (Certified weight)
最大奥行 120mm (認証重量)

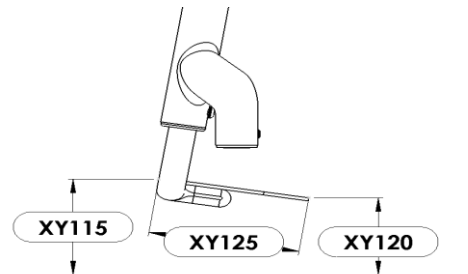

Footrest Style フットレスト スタイル

SBCXB400 Carbon Fibre Footrest with Carbon Plate
(Height adjustable +/-10mm) カーボンプレート付き カーボンファイバー製フットレスト
(高さ調整可能 +/-10mm)

仕様及び価格等は予告なく変更になる場合があります。

サンライズメディカルジャパン株式会社 Email: order@sunrisemedical.jp

CASTOR WHEELS, FORKS & WHEEL LOCKS キャスター、キャスターフォーク、ブレーキ

Castor Wheels キャスターホイール

- XC135 Aluminium centre 4"x1.25" 4"x1.25"フロッグレッグ キャスター、アルミニウム ホイール
Choose colour below: 下記より色を選択ください:



- | | |
|--|---|
| <input type="checkbox"/> Silver hub & black tyre (Std) シルバーハブ&ブラックタイヤ(標準) | <input type="checkbox"/> Green hub & black tyre グリーンハブ&ブラックタイヤ |
| <input type="checkbox"/> Black hub & black tyre ブラックハブ&ブラックタイヤ | <input type="checkbox"/> Red hub & black tyre レッドハブ&ブラックタイヤ |
| <input type="checkbox"/> Purple hub & black tyre パープルハブ&ブラックタイヤ | <input type="checkbox"/> Blue hub & black tyre ブルーハブ&ブラックタイヤ |

- SBCXC155 Forged carbon centre 4"x1.4" (Non certified Sub4 option) 鍛造カーボン センターキャスター 4"x 1.4"
(Sub4重量非認証オプション)
- XC140 Aluminium centre 5"x1.4" (Non certified Sub4 option) 5"x1.4"アルミニウム ホイール (Sub4重量非認証オプション)
¥24,000 (Silver hub and black tyre only) (シルバーハブ&ブラックタイヤのみ)
- XC145 Aluminium centre 6"x1.4" (Non certified Sub4 option) 6"x1.4"アルミニウム ホイール (Sub4重量非認証オプション)
¥24,000 (Silver hub and black tyre only) (シルバーハブ&ブラックタイヤのみ)

Castor Forks キャスターフォーク

- XC190 performance castor fork パフォーマンス キャスターフォーク
Choose colour below: 下記より色を選択ください:
- XC192 High trail castor fork ハイトレイル キャスターフォーク
Choose colour below: 下記より色を選択ください:

- | | | |
|--|---|---|
| <input type="checkbox"/> Black ブラック | <input type="checkbox"/> Red レッド | <input type="checkbox"/> Silver シルバー |
| <input type="checkbox"/> Blue ブルー | <input type="checkbox"/> Purple パープル | |

Castor Pin Width キャスター幅

- XY330 Castor pin width キャスター幅
Optimise measurements 仕様に合わせて適したキャスター幅
(Minimum width for clear castor rotation and maximum wheelbase length) (キャスターの回転に干渉しない最小幅&最大ホイールベースの長さ)

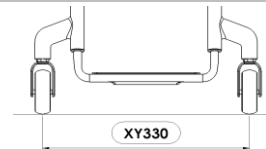

Wheel Lock Options ブレーキオプション

- SBCXD036 Compact scissor with lightweight fixing コンパクト シザーブレーキ 軽量金具 固定式
- XD010 Omit wheel locks ブレーキなし

SIDEGUARDS サイドガード

Sideguard without Fender サイドガード フェンダーなし

- XE055 Screw on lightweight carbon fibre 軽量カーボンファイバー ねじ止め

Sideguard Measurements サイドガード寸法

- Individual above tyre (Follow tyre - max. 25mm) 高さ指定 (タイヤに沿って-最大25mm)



- Level with tyre (Follow tyre) タイヤと同じ高さ (タイヤに沿って)

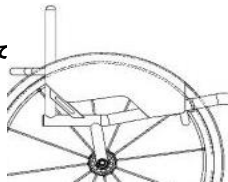

Sideguard with Fender フェンダー付きサイドガード

- XE065 Screw on lightweight carbon fibre w/fender フェンダー付きカーボンファイバー ねじ止め

Sideguard Measurements サイドガード寸法

- 10mm above tyre (Standard) タイヤより10mm上 (標準)

- Individual above tyre (Min = 10mm) 高さ指定 (最小=10mm)

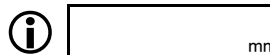

- Centre of tyre フェンダー幅 タイヤ中央まで

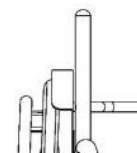
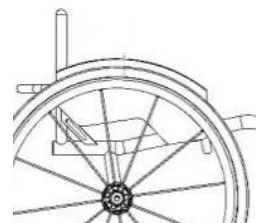

BACKREST バックレスト

Backrest Height - Fixed バックレスト高 - 固定式

XY230 Backrest height
バックレスト高
Specify height (400mm max)
高さ指定(最大400mm)

XG010 Fixed Backrest (non-folding)
高さ固定式バックレスト(折りたたみ不可)

Ergonomic Options エルゴノミックオプション

XY360 Backrest angle
バックレスト角度

-5 -3 0 +3 +5

度
角度指定 Individual
(Max -10/+20 Deg)
(最大 -10/+20 度)

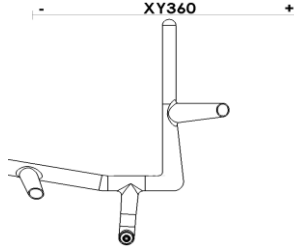

XG100 Ergonomic backrest
エルゴノミック バックレスト
¥15,000

Vertical height 高さ指定
 mm

Rearward position 後方ポジション指定
 mm

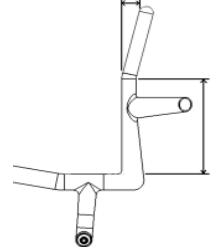

XG110 Inward taper 内側テーパー
¥15,000
(inside of backrest posts)
(バックホストの内側)
Specify width or per side
幅又は各サイド指定

mm

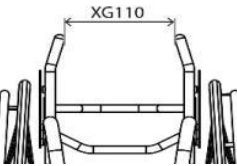

XG120 Outward flare 外側テーパー
¥15,000
(inside of backrest posts)
(バックホストの内側)
Specify width or per side
幅又は各サイド指定

mm

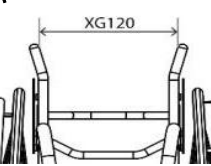

CAMBER BAR キャンバーバー

Camber Angle キャンバー角度

XY390 Camber angle キャンバー角度

1 2 3

Centre of Gravity 重心位置(車軸)

SBCXH100 Single post fixed centre of gravity (25-125mm)
シングルポスト車軸固定式
(25-125mm)
Specify length 高さ指定

mm

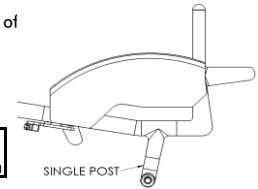

Camber Bar Options キャンバーバーオプション

XA226 Make Ready for Batec Bloc (Upgraded Camber Bar to suit)
Batec Blocの準備 (アップグレードされたキャンバーバーを適合)

XA227 Batec Bloc and Mount
Batec Bloc と 取付金具

PUSH HANDLES プッシュハンドル

XG080 Flip down push handles フリップダウン プッシュハンドル
¥45,000
(Non Certified Sub4 option) (Sub4重量非認証オプション)

ANTI-TIP 転倒防止

XJ100 Single sport anti tip 転倒防止シングルスポーツ
¥82,000
(Non Certified Sub4 option) (Sub4重量非認証オプション)

仕様及び価格等は予告なく変更になる場合があります。

サンライズメディカルジャパン株式会社 Email: order@sunrisemedical.jp

FRAME FINISH OPTIONS フレーム仕上げオプション

Frame and Footrest フレーム & フットレスト

SBCXN300 Carbon Fibre Matte finish
カーボンファイバー マット仕上げ

SBCXN305 Carbon Fibre Gloss finish
¥72,000 カーボンファイバー グロス仕上げ

Accent Colour (Choose One) アクセントカラー (1つお選びください)

Note: Accent colour includes decals only 注意: アクセントカラーはロゴシールのみを含みます。

- | | | | | | |
|----------|--|--|---|---|---|
| i | <input type="checkbox"/> Black ブラック | <input type="checkbox"/> White ホワイト | <input type="checkbox"/> Purple パープル | <input type="checkbox"/> Grey グレー | <input type="checkbox"/> SBCXN250 Individual Accent Colour ¥19,000 その他の色を指定 _____ |
| | <input type="checkbox"/> Red レッド | <input type="checkbox"/> Blue ブルー | <input type="checkbox"/> Orange オレンジ | <input type="checkbox"/> Yellow イエロー | |
| | <input type="checkbox"/> Pink ピンク | <input type="checkbox"/> Green グリーン | <input type="checkbox"/> None なし | | |

UPHOLSTERY 背布 & 座布

Seat Upholstery 座布

XP045 Sub4 Seat sling strap adjustable
張り調整式 サブ4 シートスリング(座布)

XR050 Carbon fibre seat plate (Non certified Sub4 option)
¥63,000 カーボンファイバーシートプレート (Sub4重量非認証)
(座シートに取り付けるベルクロ付き - フレームには未固定)

Backrest Upholstery 背布

XP035 Airtech Sub4 backrest strap adjustable
張り調整式 サブ4 エアテック バックレスト

XP050 Airtech backrest strap adjustable
(Non certified Sub4 option) (Sub4重量非認証)
張り調整式エアテック バックレスト

XP070 Backrest upgrade to leather corners (Black)
¥23,000 (only with Airtech upholstery XP050)
(Non certified Sub4 option)
サイドウイング角をレザーにアップグレード
(XP050 エアテック背布のみ) (Sub4重量非認証)

XP110 Backrest with zip pocket
¥17,000 (only with Airtech upholstery XP050)
(Non certified Sub4 option)

XP170 Individual backrest embroidery
¥26,000 (only with Airtech upholstery XP050)
Please complete page 9
オリジナル刺繍 (9ページに記入)
(XP050 エアテック背布のみ)

Backrest Upholstery Stitching Options 背布 ステッチ(縫糸) オプション

Silver (Std)
シルバー(標準)
 Red
レッド

Black
ブラック
 Purple
パープル

Blue
ブルー
 Orange
オレンジ

Individual: その他の色を指定

Backrest Upholstery Logo Colour 背布 ロゴカラー

White (Std)
ホワイト(標準)
 Red
レッド

Black
ブラック
 Purple
パープル

Blue
ブルー
 Orange
オレンジ

Individual: その他の色を指定

仕様及び価格等は予告なく変更になる場合があります。

サンライズメディカルジャパン株式会社 Email: order@sunrisemedical.jp

| 4 REAR WHEELS (* non certified weight options) 後輪 (* 保証している重量には含まれません) | | | |
|--|---|---|---|
| Rear Wheel Size リアホイール(後輪) サイズ | | | |
| <input type="checkbox"/> XY420 24" Wheels ホイール サイズ 24" | <input type="checkbox"/> XY430 25" Wheels ホイール サイズ 25" | | |
| Rear Wheel Gap リアホイール間隔 | | | |
| <input checked="" type="checkbox"/> XY460 Rear wheel gap リアホイール間隔 <div style="display: flex; align-items: center; gap: 10px;"> ! <input type="checkbox"/> 15 <input type="checkbox"/> 20 <input type="checkbox"/> 25 </div> | | | |
| Rear Wheel Options リアホイール オプション | | | |
| <input type="checkbox"/> XK075 Spinerger BLXL 18 blade spoke N/A IN SILVER HUB スピナジー-BLXL日常用 18本ブレード スポーク シルバーハブと併用不可 | <input type="checkbox"/> SBCXK150 Spinerger CLX 18 carbon blade spoke N/A IN SILVER HUB ¥130,000 スピナジー-CLX18本カーボンブレードスポーク シルバーハブと併用不可 | | |
| <input checked="" type="checkbox"/> XK226 Titanium 100mm quick release axle pins チタン製100mm クイック リリース アクスル | | | |
| i Spinerger Colour Options: スピナジー スポークカラー オプション | | | |
| <input type="checkbox"/> Black spokes ブラック スポーク | <input type="checkbox"/> White spokes ホワイト スポーク | <input type="checkbox"/> Yellow spokes イエロー スポーク | <input type="checkbox"/> XK180 Individual spoke design カスタムカラーデザイン ¥33,000 (Specify colour) (色を指定) 内側: _____ 外側: _____ |
| <input type="checkbox"/> Red spokes レッド スポーク | <input type="checkbox"/> Blue spokes ブルー スポーク | <input type="checkbox"/> Pink spokes ピンク スポーク | |
| <input type="checkbox"/> Purple spokes パープル スポーク | <input type="checkbox"/> Orange spokes オレンジ スポーク | <input type="checkbox"/> Green spokes グリーン スポーク | |
| Spinerger Anodise Options | | | |
| <input type="checkbox"/> XK190 Black hub (std option) ブラック ハブ(標準) | <input type="checkbox"/> XK201 Red hub/rims (LX, XLX & BLXL only) ¥51,000 レッド ハブ/リム (LX, XLX & BLXL のみ) | <input type="checkbox"/> XK204 Gold hub/rims (LX, XLX & BLXL only) ¥51,000 ゴールド ハブ/リム (LX, XLX & BLXL のみ) | |
| <input type="checkbox"/> XK202 Purple hub/rims (LX, XLX & BLXL only) ¥51,000 パープル ハブ/リム (LX, XLX & BLXL のみ) | <input type="checkbox"/> XK203 Blue hub/rims (LX, XLX & BLXL only) ¥51,000 ブルー ハブ/リム (LX, XLX & BLXL のみ) | | |
| Supply Without Wheels ホイールなし | | | |
| <input type="checkbox"/> SBCXK040 Supply without Wheels and Axle Pins ¥88,000 ホイールと車軸ピンなしで出荷 | i Wheel Type: ホイールタイプ | | |
| | | Tyre Type: タイヤタイプ | |
| Handrim Position / Options ハンドリム間隔 / オプション | | | |
| <input type="checkbox"/> XY480 Narrow set handrim ハンドリム間隔ナロー | <input type="checkbox"/> XY485 Wide set handrim ハンドリム間隔 ワイド | | |
| <input type="checkbox"/> XL090 Remove excess mounting tabs (recommended for small wheel gaps) ¥19,000 余分なタブの長さを除去 (狭いリアホイール間隔に推奨) | | | |
| Handrim Styles ハンドリム スタイル | | | |
| <input type="checkbox"/> XL010 Aluminium hard anodised 6 tab アルミニウム ハード アノダイズド処理 6タブ | <input type="checkbox"/> XL040 Titanium 6 tab ¥45,000 チタン 6タブ | | |
| <input type="checkbox"/> XL160 Elipse 6 tab (replacement for Surge) ¥63,000 エリプス 6タブ (サージの後継オプション) | <input type="checkbox"/> XL035 Natural Fit LT ¥56,000 ナチュラル フィット LT | | |
| <input type="checkbox"/> XL020 Tetra grip 6 tab ¥53,000 テトラ グリップ 6タブ | <input type="checkbox"/> XL150 Carbolife Gekko 111,000 カーボライフ ゲッコ | | |
| <input type="checkbox"/> XL100 Para grip 6 tab ¥53,000 パラ グリップ 6タブ | <input type="checkbox"/> XL170 Carbolife Curve L (Black) 119,000 カーボライフ カーブ L (ブラック) | | |
| <div style="display: flex; justify-content: space-between;"> Black 黒 Silver シルバー </div> | | | |
| Tyre Options タイヤ オプション | | | |
| <input type="checkbox"/> XM060 Schwalbe One (Lightest option) ¥18,000 シュワルベ ワン (最軽量オプション) | <input type="checkbox"/> XM130 Kenda black ¥7,000 ケンダ ブラック | | |
| <input type="checkbox"/> XM010 Kenda 高圧ケンダ | <input type="checkbox"/> XM050 Kenda K885 mountain bike tyre (24", 25" only) ¥5,000 ケンダ K885 マウンテンバイク タイヤ (24", 25"のみ) | | |
| <input type="checkbox"/> XM020 Schwalbe Marathon Plus ¥13,000 シュワルベ マラソン プラス | | | |
| <input type="checkbox"/> XM040 Shox solid airless ¥21,000 Shox ソリッド エアレス | | | |
| i Inner Tube Valve Options チューブバルブ オプション | | | |
| <input type="checkbox"/> XY500 Schraeder inner tube valve (Standard if no option selected) 米式バルブ (未選択時標準) | <input type="checkbox"/> XY490 Presta inner tube valve 仏式バルブ | | |
| Wheel Accessories | | | |
| <input type="checkbox"/> XK145 Black Gloss Spokeguards ブラックグロス サイドガード | <input type="checkbox"/> fitted 装着 <input type="checkbox"/> not fitted 未装着 | | |
| * Indicates items that are not part of the certified weight of the Veypr Sub4 *印のオプションはVeypr Sub4で保証している重量に含まれません | | | |

| ④ CUSHION (** non certified weight options) クッション (**保証されている重量に含まれません) | |
|--|---|
| Cushion foam options クッションフォーム オプション | |
| <input type="checkbox"/> XP080 ¥16,000 | Cushion foam (select density and size below) フォームクッション (硬さとサイズを下記より選択ください) |
| <input type="checkbox"/> Soft (CMS040) ソフト フォーム クッション | <input type="checkbox"/> Medium (CMS050) ミディアム フォーム クッション |
| <input type="checkbox"/> 50mm クッション厚み 50mm | <input type="checkbox"/> 75mm クッション厚み 75mm |
| | <input type="checkbox"/> 100mm クッション厚み 100mm |
| Cushion cover upgrades クッションカバー アップグレード オプション | |
| <input type="checkbox"/> XP085 | Nylon cushion cover (Black) ナイロン クッションカバー (黒) |
| <input type="checkbox"/> XP090 ¥12,000 | Airlite cushion cover (Black) エアライト クッションカバー (黒) |
| <input type="checkbox"/> XP100 ¥40,000 | Leather cushion cover (Black) レザー クッションカバー (黒) |
| Jay Products JAY製品 | |
| <input type="checkbox"/> JAY Cushion JAY クッション | Refer to Jay Order Form JAY製品番号 (Price dependant on size / option) (JAY価格表参照) |
| <input type="checkbox"/> JAY Backrest JAY バックサポート | Refer to Jay Order Form JAY製品番号 (Price dependant on size / option) (JAY価格表参照) |
| ④ ACCESSORIES (** non certified weight options) アクセサリー (**保証重量には含まれません) | |
| <input type="checkbox"/> XP120 ¥14,000 | Frame protectors Neoprene zip fasten (Black) ネオプレン製 ジッパー付き フレームプロテクター (黒) |
| <input type="checkbox"/> XP420 ¥9,000 | Frame protectors Nylon velcro fasten (Black) ナイロン製 ベルクロ式 フレームプロテクター (黒) |
| <input type="checkbox"/> XR010 ¥7,000 | Seat pouch velcro attach (Black) シートポーチ ベルクロ式 (黒) |
| <input type="checkbox"/> XR200 ¥12,000 | Rucksack with RGK logo (Black) RGKロゴ入り バックパック (黒) |
| <input checked="" type="checkbox"/> XR090 | Tool kit ツールキット |
| <input checked="" type="checkbox"/> XS065 | Sub4 Calf Strap サブ4 カーフ(ふくらはぎ)ストラップ |
| ** indicates options that, when chosen, will not enable RGK to guarantee a Sub4kg product weight **印のオプションを選択された際は 4kg未満にならない場合があります。予めご了承ください。 | |

ADDITIONAL NOTES 備考

INDIVIDUAL BACKREST EMBROIDERY 背布刺繍

PLEASE PROVIDE JPEG IMAGE AT TIME OF ORDER AND NOTE POSITION BELOW
 注文時に JPEG画像を添付ください。下記に刺繍する位置を記載ください。



BRACE BAR ブレースバー

SPEC NOTES 仕様備考:

OFF SPEC REQUEST* 仕様外ご要望

(please specify below the page number(s) and details to which the off spec request applies. (仕様外のご依頼が適用されるページ番号と詳細を以下に明記してください。)

OFF SPEC REQUEST APPROVED (for internal RGK office only)

X
 RGK Internal Sign-off

Off spec requests require a feasibility study which may increase order price and lead time. Any dimension/ option/ frame request not listed on the order form will be treated as an off spec request.* 仕様外のご要望については、実現可能性の調査が必要となり、注文価格とリードタイムが増加する可能性があります。オーダーフォームに記載されていない寸法/オプション/フレームのリクエストは、仕様外の要望として扱われます。*