

**AI**  
ALUMINIUM 7020



ティガ  
2025年1月



CE

受注日付：  
ご注文受付番号：

**サンライズメディカルジャパン株式会社**

〒349-1145

埼玉県加須市間口456番地1  
[order@sunrisemedical.jp](mailto:order@sunrisemedical.jp)

販売店様 ご記入欄

発注年月日：	貴社名：	ご担当者：
住所：		電話番号：
ユーザー氏名（漢字）		ご担当者Tel または Email：
よみがな（ローマ字） Mr. / Ms.		送付先情報 ※上記と異なる場合のみ
身長                      cm                      体重                      kg		送付先名：
障がい名（任意）		送付先住所：
障がいレベル（任意）		送付先電話番号：

備考欄

Guide:

Base product  
ベース商品

Required option  
必須オプション

Optional Extra  
追加オプション



Critical Information  
重要情報



Information Needed  
必要情報

## PRODUCT STYLE 製品スタイル

TGAXZ010 TIGA  
¥790,000 ティガ

- XA070 Open design  
オープンフレーム デザイン
- XA080 Closed design  
クローズドフレーム デザイン

- TGAXA085 Crash tested upgrade  
衝突テストアップグレード  
¥33,000
- XA170 Heavy duty frame (Spinergy SLX 24 spoke wheels also required)  
高耐久性フレーム (Spinergy SLX 24 spoke wheels also required)  
105,000 **Spinergy SLX 24 spoke も必要)**

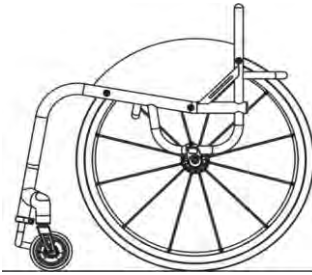

XA070 - Open design  
オープンフレーム

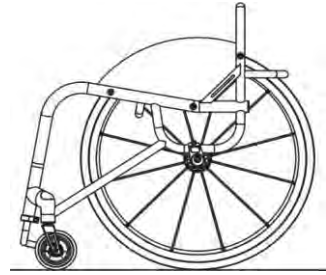

XA080 - Closed design  
クローズドフレーム

Max User Weight 125kg (275lbs) 耐荷重 125kg  
Max User Weight XA170 Heavy Duty Frame 158kg (348lbs)  
XA170 高耐久性フレーム 耐荷重 158kg

PLEASE NOTE: ALL RGK CHAIRS ARE HAND BUILT AND HAVE A MANUFACTURING MEASUREMENT TOLERANCE OF +/- 5MM  
注意: すべてのRGK車いすは手作業で作られており、製造上の測定誤差は +/-5mmです。

## CAD APPROVAL CAD図面確認

XW009 QUOTE ONLY (NO CAD FOR APPROVAL)  
¥0 見積依頼のみ (CAD図面なし)

XW011 ORDER (NO CAD FOR APPROVAL)  
¥0 注文 (CAD図面なし)

XW012 QUOTE / CAD drawing for approval  
¥78,000 (2 customer amendments ONLY)  
見積り / CAD図面 確認用 (二回目まで修正無料)

XW010 ORDER CAD drawing for approval  
¥49,000 (2 customer amendments ONLY)  
注文時 CAD図面 確認用 (二回目まで修正無料)

## KEY MEASUREMENTS メインフレーム寸法

XY010 Seat width (Inside to inside of sideguards)  
シート幅 (サイドガードの内側から内側まで)  
 (Max - 500mm) (最大 - 500mm)

XY020 Seat length  
シート奥行  
 (Max - 500mm) (最大 - 500mm)

XY030 Extra Seat Length (Provides additional leg support & hand grip)  
延長シートフレーム (レッグサポートとグリップ感の増加)  
 mm

XY050 Front frame height  
前座高  
 (Max - 550mm) (最大 - 550mm)  
(Min - 380mm) (最小 - 380mm)

XY060 Rear frame height  
後座高  
 (Max - 550mm) (最大 - 550mm)  
(Min - 360mm) (最小 - 360mm)

XY070 Frame length  
フレーム長  
 (Max = XY020 + XY030 + 140mm)  
(Min = XY020 + XY030 + 140mm)

XY072 Castor position  
キャスター ポジション  
 mm  
 Optimise measurements 仕様に合わせて適した位置に

TX Forward Castor Position  
TX 前方キャスターポジション

XA020 Ergonomic seat  
エルゴノミック シート  
¥15,000  
Specify length 長さ指定  
 (Standard = 120mm) (標準 = 120mm)

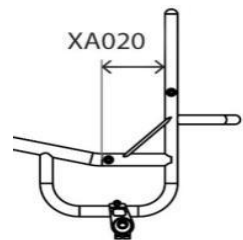
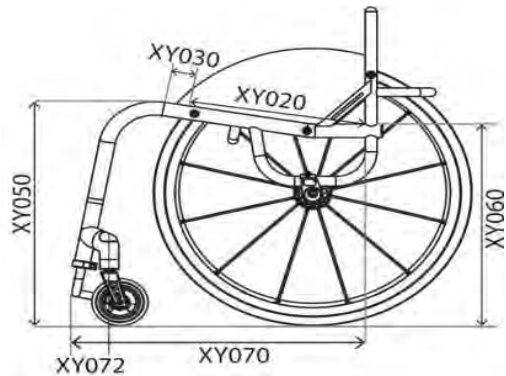
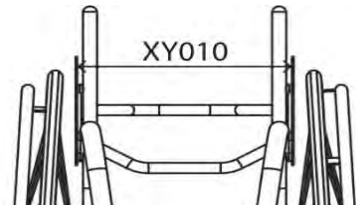

## FRONT FRAME AND FOOTREST フロント フレーム & フットレスト

Front Frame Options フロントフレーム オプション

- XY080 Seat taper design  
テーパードesign

**i** Specify width 幅指定  
mm

(When combined with XY091, dimension is inbetween the centre of the main bends) (XY091と併用する場合はテーパードの始まる位置が若干高くなります)

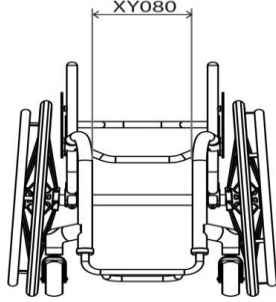

- XY091 Parallel taper design  
パラレルテーパードesign

**i** Specify width 幅指定  
mm

(When combined with XY080, dimensions must be smaller by 20mm) (XY080と併用する際は、20mm小さくしてください。)

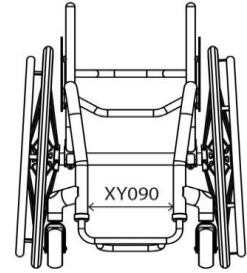

### Footrest Design Choose One フットレストデザイン (1つ選択)

- XY100 Round design  
ラウンドデザイン

キャスターサイズ	Max Height 最大高さ	With XB200 併用
3"	115mm	165mm
4"	125mm	175mm
5"	135mm	185mm

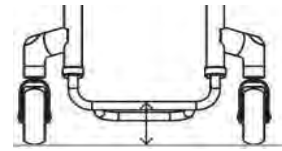

- XY105 Square design  
スクエアデザイン

キャスターサイズ	Max Height 最大高さ	With XB200 併用
3"	135mm	185mm
4"	145mm	195mm
5"	155mm	205mm

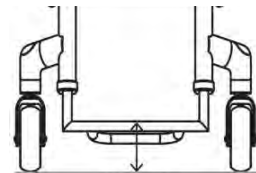

- XB200 High level footrest (Only with XB010, XB080 & XB150)  
¥26,000  
フットプレート  
ライザーシステム  
(XB010, XB080 & XB150のみ併用)  
(最大 - 100mm)  
(Max - 100mm)

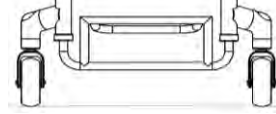

- XB200 High level footrest (Only with XB010, XB080 & XB150)  
¥26,000  
フットプレート  
ライザーシステム  
(XB010, XB080 & XB150のみ併用)  
(最大 - 100mm)  
(Max - 100mm)

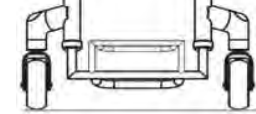

### Footrest Individual Measurements フットレスト寸法

- XY115 Front footrest height 地面からフットレスト前方部の高さ  
(Min - 40mm, 60mm for front wheel attachment)  
**i** mm (最小 - 40mm, フロントホイール取付は60mm)  
(any footrest over 160mm move to highlevel footrest)  
(160mmを超えるフットレストはフットプレートライザーシステムに変える)

- XY120 Rear footrest height 地面からフットレスト後方部の高さ  
(Min - 40mm, 60mm for front wheel at (最小 - 40mm, フロントホイール取付は60mm)  
**i** mm (標準 = 20mm前部より低い)  
(Std = 20 lower than front height)  
(160mmを超えるフットレストはフットプレートライザーシステムに変える)  
(any footrest over 160mm move to highlevel footrest)

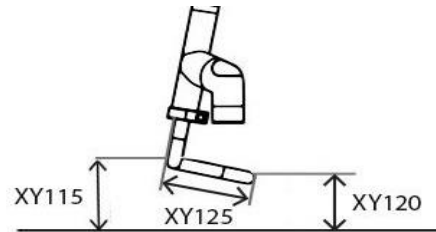

- XY125 Footrest length フットレスト奥行  
**i** mm (Std = 100mm) (標準 = 100mm)  
(160mm and over requires heavy duty upgrade XB150)  
(160mm以上はXB150 高耐久性アップグレードが必要です)

### Footrest Style (Choose One) フットレストスタイル (1つ選択)

- XB010 Tubular aluminium footrest (Height adjustable)  
高さ調整式 チューブラー アルミニウム (未選択時標準)

- XB030 Flip up plastic footrest  
¥50,000  
Flip up plastic footrest  
(Angle/height adjustable, with closed frame only)  
高さ&角度調整式 フリップアップ  
(クロスフレームのみ)

- XB070 Angle adjustable aluminium footrest  
¥21,000  
Angle adjustable aluminium footrest  
(Angle/height adjustable)  
高さ&角度調整式 アルミニウム フットレスト

- XB150 Heavy duty tubular footrest  
¥26,000  
Heavy duty tubular footrest  
(Height adjustable, for Freewheel use)  
高さ調整式高耐久性チューブラーフットレスト  
(高さ調整可能、フリーホイール用)

- TGAXB080 Tubular footrest welded into frame  
¥24,000  
Tubular footrest welded into frame  
(No height adjustment)  
フレーム溶接式 チューブラー フットレスト (高さ調整不可)

### Footrest Cover フットレストカバー

- XB050 Carbon fibre cover  
¥25,000  
Carbon fibre cover  
(Not with XB070 & XB030)  
カーボンファイバーカバー (XB070 & XB030併用不可)

- XB170 Aluminium cover  
¥13,000  
Aluminium cover (Not with XB070 & XB030)  
アルミニウムカバー  
(XB070 & XB030併用不可)

- XB040 Plastic Cover  
¥13,000  
Plastic Cover  
(Not with XB070 & XB030)  
プラスチックカバー (XB070 & XB030 併用不可)

- XB165 Rubber grip tape  
¥7,000  
Rubber grip tape  
(3M Safety walk) - (not with XB030)  
すべり止めテープ (3Mセーフティウォーク)  
(XB030と併用不可)

仕様及び価格等は予告なく変更になる場合があります。

サンライズメディカルジャパン株式会社 Email: order@sunrisemedical.jp

## CASTOR WHEELS, FORKS & WHEEL LOCKS キャスターホイール フォーク ブレーキ

### Castor Wheels キャスターホイール 100mm (4")

- XC060 Soft roll 4"x1.3" 4"x1.3" キャスター、ソフトロール黒  
(Black only)
- XC110 Aluminium centre 4"x1" 4"x1" フロッグレグ キャスター、アルミニウム ホイール  
¥24,000 (Silver hub and black urethane tyre only) (シルバーハブ&黒ウレタンタイヤのみ)
- XC130 Aluminium centre 4"x1.4" 4"x1.4" フロッグレグ キャスター、アルミニウムホイール ウレタンタイヤ  
¥24,000 (choose colour below) (下記から色選択)



- |   |  |   |
|---|--|---|
| <input type="checkbox"/> Silver hub & black tyre (Std)<br>シルバーハブ & 黒タイヤ(標準) | <input type="checkbox"/> Gold hub & black tyre<br>ゴールドハブ&黒タイヤ  | <input type="checkbox"/> Purple hub & black tyre<br>パープルハブ&黒タイヤ |
| <input type="checkbox"/> Black hub & black tyre<br>ブラックハブ&黒タイヤ              | <input type="checkbox"/> Green hub & black tyre<br>グリーンハブ&黒タイヤ |   |
| <input type="checkbox"/> Red hub & black tyre<br>レッドハブ&黒タイヤ                 | <input type="checkbox"/> Blue hub & black tyre<br>ブルーハブ&黒タイヤ   |   |

### 125mm (5")

- |   |   |
|---|---|
| <input type="checkbox"/> XC070 Soft roll 5"x1.3" (Black only)<br>5"x1.3" キャスター、ソフトロール黒                                      | <input type="checkbox"/> XC120 Aluminium centre 5" x1"<br>¥24,000 (Silver hub and black urethane tyre only)<br>5"x1" フロッグレグ キャスター、アルミニウム ホイール<br>(シルバーハブ&黒ウレタンタイヤのみ)    |
| <input type="checkbox"/> XC100 Pneumatic Aluminium centre 5"x1" (Grey only)<br>¥27,000 5"x1" 空気入りキャスター、アルミニウム ホイール<br>(グレー) | <input type="checkbox"/> XC140 Aluminium centre 5" x1.4"<br>¥24,000 (Silver hub and black urethane tyre only)<br>5"x1.4" フロッグレグ キャスター アルミニウムホイール<br>(シルバーハブ&黒ウレタンタイヤのみ) |

### 150mm (6")

- |  |   |
|--|---|
| <input type="checkbox"/> XC080 Soft roll 6"x1.3"<br>(Black hub / grey tyre only)<br>6"x1.3" キャスター、ソフトロール<br>(ブラック ハブ / グレータイヤのみ) | <input type="checkbox"/> XC145 Aluminium centre 6" x1.4"<br>¥24,000 (Silver hub and black urethane tyre only)<br>6"x1.4" フロッグレグ キャスター アルミニウムホイール<br>(シルバーハブ&黒ウレタンタイヤのみ) |
|--|---|

### 200mm (8")

- XC185 Pneumatic offroad 8" x 2" (only with TX Forward castor position)  
¥24,000 空気入り オフロード 8" x 2" (TX 前方キャスターポジションのみ)

### Castor Forks キャスターフォーク

- |  |  |
|--|--|
| <input type="checkbox"/> XC190 Performance castor fork (Std when no option selected)<br>パフォーマンス キャスターフォーク (未選択時標準)<br>Note: Colour follows accent 注: 色はアクセントカラーと同色 | <input type="checkbox"/> XC210 Froglegs suspension castor fork<br>¥86,000 フロッグレグ サスペンション キャスターフォーク |
|--|--|



- Black ブラック
- Silver シルバー

- XC192 High trail castor fork  
ハイトレイル  
キャスターフォーク  
Note: Greater distance between contact patch and steering axis reduces flutter at higher speeds.  
Colour follows accent 接地面と回転軸の距離を大きくすることで、高速域でのふらつきを低減。アクセントカラーと同色

### Castor Pin Width キャスター幅

- XY330 Castor pin width キャスター幅

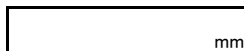

- Optimise measurements  
仕様に合わせて適したキャスター幅

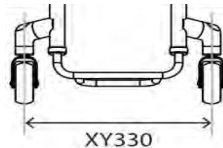

### Wheel Lock Options (choose one) ブレーキ オプション (1つ選択)

- |   |   |
|---|---|
| <input type="checkbox"/> XD020 Underseat Scissor<br>アンダーシート シザー   | <input type="checkbox"/> XD050 Push to lock<br>プッシュ ブレーキ  |
| <input type="checkbox"/> XD030 Compact scissor<br>¥19,000 コンパクト シザーブレーキ   | <input type="checkbox"/> XD046 Out Front push to lock<br>¥32,000 アウトフロント プッシュ ブレーキ  |
| <input type="checkbox"/> XD035 Compact scissor with lightweight fixing<br>¥22,000 (Only with fixed centre of gravity)<br>軽量固定式コンパクトシザーブレーキ<br>(固定式車軸のみ) | <input type="checkbox"/> XD085 Eagle Brakes (Indicate colour)<br>¥41,000 イーグルブレーキ(色を指定)   |
|   | <input type="checkbox"/> XD086 Eagle Brakes with L/W fixing (Indicate colour)<br>¥44,000 (Only with fixed centre of gravity)<br>イーグルブレーキ L/W 固定式(色を指定)<br>(固定式車軸のみ) |

- XD010 Omit wheel locks  
ブレーキなし

- |  |   |                                     |                                      |
|--|---|-------------------------------------|--------------------------------------|
| <input type="checkbox"/> BLACK<br>ブラック | <input type="checkbox"/> PURPLE<br>パープル | <input type="checkbox"/> RED<br>レッド | <input type="checkbox"/> BLUE<br>ブルー |
| Black Std if no option selected        |   |                                     | 未選択時ブラック標準                           |

## SIDEGUARDS AND ARMRESTS サイドガード & アームレスト

### Sideguard サイドガード

#### Aluminium Options アルミニウム オプション

- XE030 Screw on aluminium  
ねじ止め アルミニウム サイドガード  
¥33,000
- XE080 Lift out aluminium  
着脱式アルミニウム サイドガード  
¥75,000
- TGAXE130 Fold flat aluminium  
内側折りたたみ式 アルミニウム サイドガード  
¥65,000
- XE180 Flip back aluminium  
跳ね上げ式 アルミニウム サイドガード  
¥39,000
- TGAXE220 Welded with 6mm bead  
6mmビーズ溶接 サイドガード  
¥50,000
- TGAXE230 Welded aluminium sport (Extra strong)  
溶接アルミニウム スポーツ サイドガード (強度増)  
¥70,000

#### Carbon Fibre Options カーボン ファイバー オプション

- XE050 Screw on carbon fibre  
ねじ止め カーボン ファイバー サイドガード  
¥73,000
- XE100 Lift out carbon fibre  
着脱式カーボンファイバー サイドガード  
#####
- TGAXE150 Fold flat carbon fibre  
内側折りたたみ式 カーボンファイバー サイドガード  
#####
- XE200 Flip back carbon fibre  
跳ね上げ式カーボンファイバー サイドガード  
¥79,000

#### ABS Plastic Options ABSプラスチック オプション

- XE070 Screw on ABS plastic  
ねじ止め ABSプラスチック サイドガード  
¥33,000
- XE120 Lift out ABS plastic  
着脱式 ABSプラスチック サイドガード  
¥49,000
- TGAXE170 Fold flat ABS plastic  
内側折りたたみ式 ABSプラスチック サイドガード  
¥65,000

### Sideguard Measurements サイドガード寸法

#### Optimised measurements サイドガード高さ

- 25mm above tyre (Follow tyre)  
タイヤより25mm上 (タイヤに沿って)
- Individual above tyre (Follow tyre)  
高さ指定 (タイヤに沿って)
- Level with tyre (Follow tyre)  
タイヤと同じ高さ (タイヤに沿って)

#### Individual measurements 特別サイズ

- Sideguard length  
サイドガード長さ
- Sideguard height  
サイドガード高さ

### Sideguard with Fender フェンダー付き サイドガード

#### Aluminium Options アルミニウム オプション

- XE040 Screw on aluminium with fender  
フェンダー付き アルミニウム サイドガードねじ止め  
¥39,000
- XE090 Lift out aluminium with fender  
フェンダー付き アルミニウム サイドガード 着脱式  
¥82,000
- TGAXE140 Fold flat aluminium with fender  
フェンダー付き アルミニウム 内側折りたたみ式  
¥72,000
- XE190 Flip back aluminium with fender  
フェンダー付きアルミニウムサイドガード跳ね上げ式  
¥46,000

#### Carbon Fibre Options カーボン ファイバー オプション

- XE060 Screw on carbon fibre with fender  
フェンダー付きカーボンファイバーサイドガードねじ止め  
¥96,000
- XE110 Lift out carbon fibre with fender  
フェンダー付 カーボンファイバー サイドガード 着脱式  
119,000
- TGAXE160 Fold flat carbon fibre with fender  
フェンダー付き カーボンファイバー 内側折りたたみ式  
128,000
- XE210 Flip back carbon fibre with fender  
フェンダー付きカーボンファイバー 跳ね上げ式  
¥96,000

### Sideguard Measurements サイドガード寸法

#### Fender Height フェンダー高さ

- 10mm above tyre (Standard)  
タイヤより10mm上 (標準)
- Individual above tyre (Min = 10mm)  
高さ指定 (最少=10mm)

#### Fender position フェンダー幅

- Centre of tyre  
(Standard if no option selected)  
フェンダー幅 タイヤ中央まで  
(未選択時 標準)
- Outside of tyre  
フェンダー幅 タイヤ外まで

### Armrest Options アームレスト オプション

- XF010 Lift out armrest with plastic sideguard  
(Indicate fixed height)  
アームレスト付着脱式プラスチックサイドガード (高さ指定)  
¥84,000
- XF020 Lift out armrest with Aluminium sideguard  
(Indicate fixed height)  
アームレスト付着脱式アルミニウムサイドガード (高さ指定)  
¥84,000

Height (Top of seatrail to top of armrest)  
高さ (シートレール上から  
アームレストの上まで)

仕様及び価格等は予告なく変更になる場合があります。

サンライズメディカルジャパン株式会社 Email: order@sunrisemedical.jp



## BACKREST バックレスト

### Backrest Height バックレスト高

XY230 Fixed height backrest  
高さ固定式 (最大 400mm)  
(Max 400mm)



Specify height 高さ指定  
mm

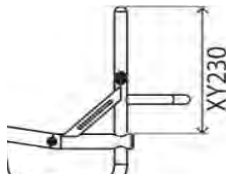

XY245 Adjustable height backrest  
¥20,700  
高さ調節式 (上方向 調節域 50mm)(+/-25mm) (最大 400mm)



Specify height 高さ指定  
mm

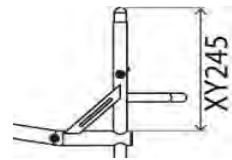

### Backrest Design バックレスト デザイン

XG010 Fixed backrest (Non-folding)  
固定式バックレスト (折りたためません)

TGAXG020 Folding backrest  
¥62,000  
(with 2 position snap lock and angle adjust  $\pm 5$  Deg)  
折りたたみ式バックレスト2か所留&角度調節可能( $\pm 5$ 度)

### Ergonomic Options エルゴミック オプション

XY360 Backrest angle  
バックレスト角度  
-5 -3 0 +3 +5  
Individual angle specification  
角度指定  
mm  
(Max -10/+20 Deg)  
(最大 -10/+20 度)

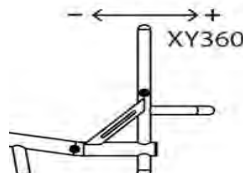

XG100 Ergonomic backrest  
¥15,000  
エルゴミックバックレスト



Vertical height 高さ指定  
mm  
Rearward position  
後方ポジション指定  
mm

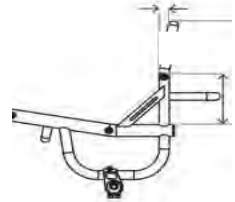

XG110 Inward taper 内側テーバー  
¥15,000  
(inside of backrest posts)  
(バックレストの内側)  
Specify width or per side  
幅または各サイド指定  
mm

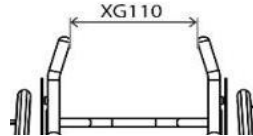

XG120 Outward flare 外側テーバー  
¥15,000  
(inside of backrest posts)  
(バックレストの内側)  
Specify width or per side  
幅または各サイド指定  
mm

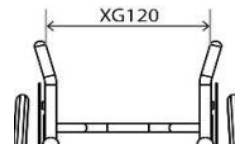

### Push handle Options プッシュ ハンドル オプション

XG070 Screw in push handles  
¥29,000  
プッシュハンドルねじ止め

XG080 Flip down push handles  
¥45,000  
(N/A with XY245)  
フリップ ダウン プッシュハンドル (XY245不可)

XG085 Flip down push handles height adjustable  
¥49,000  
(N/A with XY245)  
高さ調節式フリップ ダウン プッシュハンドル (XY245不可)

XG090 Stroller push handles height adjustable  
¥51,000  
高さ調節式プッシュハンドル  
Height from floor to top of handles  
床からハンドルの上部までの高さ



mm  仕様に合わせて高さに  
Optimise  
(1000mm from floor)  
(床から1000mm)

XG097 Integrated push handle  
¥49,000  
(Quickie design) (N/A with XY245)  
Quickieデザイン 一体型プッシュハンドル (XY245不可)

### Backrest Options バックレスト オプション

XG040 Heavy duty backrest upgrade  
¥27,000  
(Recommended for hand cycling) (Not with XY245)  
高耐久性 バックレスト固定式  
(ハンドサイクル推奨) (XY245不可)

XG130 Extra deep Square brace bar  
¥15,000  
(Recommended for JAY backs) (Std - 90mm)  
エクストラ ディープ プレース バー (標準=90mm)  
Depth 奥行 (JAYバック使用時 推奨)



mm

### ILSA Backrest Options ILSA バックレスト オプション

XG140 Integrated lateral support  
¥77,000  
ラテラル サポート クランプ 一体型バックレスト (ILSA)

A - Left 左  
mm

A - Right 右  
mm

B - Left 左  
mm

B - Right 右  
mm

C - Left 左  
mm

C - Right 右  
mm

D - Left 左  
mm

D - Right 右  
mm

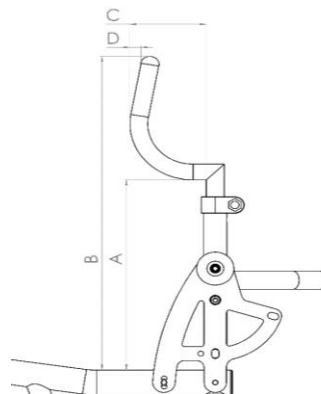

仕様及び価格等は予告なく変更になる場合があります。

サンライズメディカルジャパン株式会社 Email: order@sunrisemedical.jp

## CAMBER BAR キャンバーバー

### Adjustable Centre of Gravity 調整式車軸

XH110 Square back adjustable centre of gravity (25-150mm)  
車軸調整式スクエアバック (25-150mm)

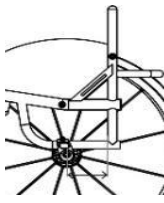

Specify measurement  
長さ指定

XH120 Round back adjustable centre of gravity (60-150mm)  
車軸調整式ラウンドバック (60-150mm)

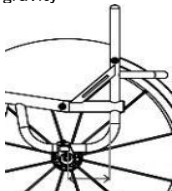

Specify measurement  
長さ指定

### Specify Camber Angle キャンバー角度指定

XY390 Camber angle  
キャンバー角度

0  1  2  3  5

### Camber Bar Options キャンバーバーオプション

XH040 Handbike camber bar fixed ¥52,000  
ハンドバイクキャンバーバー 溶接固定式

Camber angle (Handbike camber bar)  
キャンバー角度 (ハンドバイクキャンバーバー)  
0 5

Castor height from floor for handbike fitting (Standard 30mm if not indicated)  
ハンドバイク設置用 床からキャスターまでの高さ (未選択時 標準30mm)  
30 50

XH030 Froglegs suspension camber bar 124,000  
フロッグレッグ サスペンション キャンバーバー

XA226 Make Ready for Batec Bloc (Upgraded Camber Bar to suit)  
Batec Blocの準備 (アップグレードされたキャンバーバーを適合)

### Fixed Centre of Gravity 固定式車軸

TGAXH100 Single post fixed centre of gravity (25-125mm) ¥62,000  
(Open frame only)  
(Not with Crash test option)  
シングルポスト車軸固定式 (25-125mm)  
(オープンフレームのみ)  
(衝撃試験オプション不可)  
Specify measurement  
長さ指定

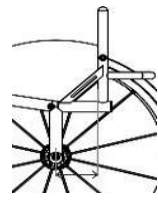

TGAXH090 V-style fixed centre of gravity (25-125mm) ¥62,000  
V-スタイル車軸固定式 (25-125mm)

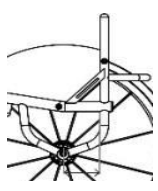

Specify measurement  
長さ指定

### Specify Camber Angle キャンバー角度指定

XY390 Camber angle  
キャンバー角度

0  1  2  3  5

### Camber Bar Options キャンバーバーオプション

XH040 Handbike camber bar fixed ¥52,000  
ハンドバイクキャンバーバー 溶接固定式

Camber angle (Handbike camber bar)  
キャンバー角度 (ハンドバイクキャンバーバー)  
0 5

Castor height from floor for handbike fitting (Standard 30mm if not indicated)  
ハンドバイク設置用 床からキャスターまでの高さ (未選択時 標準30mm)  
30 50

XA227 Batec Bloc and Mount  
Batec Blocと取付金具

### Anti-Tip Options 転倒防止オプション

XJ010 Swingaway anti tip LEFT side (Only with square back frame. Not with XH040)  
¥27,000  
転倒防止スウィングアウェイ 左 (スクエアバックのみ、XH040不可)

XJ020 Swingaway anti tip RIGHT side (Only with square back frame. Not with XH040)  
¥27,000  
転倒防止スウィングアウェイ 右 (スクエアバックのみ、XH040不可)

XJ100 Single sport anti tip (centre mounted)  
¥82,000  
転倒防止シングルポスト (取付中央)

REAR WHEELS 後輪			
Rear Wheel Size ホイールサイズ			
<input type="checkbox"/> XY420 24" Wheels ホイール サイズ 24"	<input type="checkbox"/> XY430 25" Wheels ホイール サイズ 25"	<input type="checkbox"/> XY440 26" Wheels ホイール サイズ 26"	
Rear Wheel Gap リアホイール間隔			
<input checked="" type="checkbox"/> XY460 Rear wheel gap リアホイール間隔 15 20 25 <input type="checkbox"/> 15 <input type="checkbox"/> 20 <input type="checkbox"/> 25 幅指定 Individual <input style="width: 100px;" type="text"/> mm			
Rear Wheel Options リアホイールオプション			
<input type="checkbox"/> XK010 Fusion 16 spoke (Silver Hub, black spokes) サンフュージョン 日常用16本スポーク(シルバーハブ、黒スポーク)  <input type="checkbox"/> XK050 Spinerger LX 12 spoke ¥139,000 スピナジー-LXホイール 日常用12本スポーク  <input type="checkbox"/> XK150 Spinerger GLX 18 carbon blade spoke N/A IN SILVER HUB ¥276,000 スピナジー-GLX18本ブレードスポーク(シルバーハブ不可)  <input type="checkbox"/> XK080 Spinerger SLX 24 spoke スピナジー-SLX 24本スポーク ¥139,000	<input type="checkbox"/> XK320 Spinerger XLX 12 spoke (cross/radial spoked) ¥147,000 スピナジー-XLX日常用12本クロススポーク  <input type="checkbox"/> XK060 Spinerger SPOX 18 spoke ¥105,000 スピナジー-SPOX日常用18本スポーク  <input type="checkbox"/> XK070 Spinerger BLXL 18 blade spoke N/A IN SILVER HUB ¥147,000 スピナジー-BLXL日常用18本ブレード スポーク(シルバーハブ不可)  <input type="checkbox"/> XK180 Individual spoke design カスタムカラー (色指定) ¥33,000 (Specify colour) 内側 Inside: _____ 外側 Outside: _____		
ⓘ Spinerger Colour Options: スピナジー カラー オプション <input type="checkbox"/> Black spokes ブラック スポーク <input type="checkbox"/> White spokes ホワイト スポーク <input type="checkbox"/> Yellow spokes イエロー スポーク <input type="checkbox"/> Red spokes レッド スポーク <input type="checkbox"/> Blue spokes ブルー スポーク <input type="checkbox"/> Pink spokes ピンク スポーク <input type="checkbox"/> Purple spokes パープル スポーク <input type="checkbox"/> Orange spokes オレンジ スポーク <input type="checkbox"/> Green spokes グリーン スポーク			
Spinerger Anodise Options カスタム アノダイズド オプション <input type="checkbox"/> XK190 Black hub (std) ブラック ハブ(標準) <input type="checkbox"/> XK200 Silver hub シルバー ハブ ¥18,000 (n/a with BLXL/CLX) (BLXL/CLX併用不可) <input type="checkbox"/> XK202 Purple hub/rim: パープル ハブ/リム ¥51,000 (LX, XLX & BLXL only) (LX, XLX & BLXL のみ) <input type="checkbox"/> XK203 Blue hub/rims ブルー ハブ/リム ¥51,000 (LX, XLX & BLXL only) (LX, XLX & BLXL のみ) <input type="checkbox"/> XK201 Red hub/rims レッド ハブ/リム ¥51,000 (LX, XLX & BLXL only) (LX, XLX & BLXL のみ) <input type="checkbox"/> XK204 Gold hub/rims ゴールド ハブ/リム ¥51,000 (LX, XLX & BLXL only) (LX, XLX & BLXL のみ)			
Supply Without Wheels 後輪なしで提供			
<input type="checkbox"/> XK040 Supply without Wheels and Axle Pins ¥-35,000 ホイールと車軸ピンなしで出荷	ⓘ Wheel Type: <input style="width: 150px;" type="text"/> 使用ホイール    Tyre Type: <input style="width: 150px;" type="text"/> 使用タイヤ		
Handrim Position / Options ハンドリム間隔 / オプション			
<input type="checkbox"/> XY480 Narrow set handrim ハンドリム間隔 ナロー  <input type="checkbox"/> XL090 Remove excess mounting tabs (recommended for small wheel gaps) ¥15,900 余分なタブの長さを除去 (狭いリアホイール間隔に推奨)	<input type="checkbox"/> XY485 Wide set handrim ハンドリム間隔 ワイド		
Handrim Styles ハンドリム スタイル			
<input type="checkbox"/> XL010 Aluminium hard anodised 6 tab アルミニウム ハードアノダイズド処理 6タブ  <input type="checkbox"/> XL160 Elipse 6 tab (replacement for Surge) ¥63,000 エリプス 6タブ (サージの後継オプション)  <input type="checkbox"/> XL020 Tetra grip 6 tab ¥53,000 テトラ グリップ 6タブ  <input type="checkbox"/> XL100 Para grip 6 tab ¥53,000 パラ グリップ 6タブ	<input type="checkbox"/> XL040 Titanium 6 tab ¥45,000 チタン 6タブ  <input type="checkbox"/> XL035 Natural Fit LT ¥56,000 ナチュラル フィット LT  <input type="checkbox"/> XL150 Carbolife Gekko 111,000 カーボライフ ゲッコ <input type="checkbox"/> Black黒 <input type="checkbox"/> Silverシルバー  <input type="checkbox"/> XL170 Carbolife Curve L (Black) 119,000 カーボライフ カーブ L (ブラック)		
Tyre Options タイヤ オプション			
<input type="checkbox"/> XM010 Kenda 高圧ケンダ タイヤ <input type="checkbox"/> Grey (std) グレー(標準) <input type="checkbox"/> Blue ブルー <input type="checkbox"/> Red レッド <input type="checkbox"/> XM130 Kenda black ケンダ ブラック ¥7,000 <input type="checkbox"/> XM020 Schwalbe Marathon Plus シュワルベ マラソン プラス ¥13,000 <input type="checkbox"/> XM040 Shox solid airless (Black only) Shox ソリッド エアレス (黒のみ) ¥21,000	<input type="checkbox"/> XM060 Schwalbe One (24", 25" only) シュワルベ ワン (24", 25"のみ) ¥18,000 <input type="checkbox"/> XM050 Kenda K885 mountain bike tyre (24", 25" only) ケンダ K885 マウンテンバイクタイヤ (24", 25"のみ) ¥5,000		
Inner Tube Valve Options チューブバルブ オプション			
<input type="checkbox"/> XY500 Schraeder inner tube valve (std) 米式バルブ (未選択時標準)	<input type="checkbox"/> XY490 Presta inner tube valve 仏式バルブ		
Wheel Accessories ホイール アクセサリー			
<input type="checkbox"/> XK220 Titanium 130mm quick release axle pins (pair) ¥21,000 (N/A with XK010 & XK070) チタン130mmクイック リリースアクスル (XK010 & XK070不可) (一組)  <input type="checkbox"/> XK240 Quad release axle nuts (pair) ¥29,000 クアドリリース アクスル ナット (一組)  <input type="checkbox"/> XK130 Spokeguard with design (pair) デザイン入リススポークガード(左右一組) <input type="checkbox"/> fitted 装着 <input type="checkbox"/> not fitted 未装着	<input type="checkbox"/> XK300 Offroad wheel set 22" with handrim, MTB tyre and axle pins (Replaces 24" and 25" wheel with XM010) ¥120,000 オフロード ホイール 22" 設定 ハンドリム付、MTBタイヤ、アクスル付 (XM010 24"と25"ホイールと交換)  <input type="checkbox"/> XK310 Offroad wheel set 24" with handrim, MTB tyre and axle pins (Replaces 26" wheel with XM010) ¥120,000 オフロードホイール24"設定ハンドリム付、MTBタイヤ、アクスル付 (XM010 26"ホイールと交換)  <input type="checkbox"/> XK145 Black Gloss Spokeguards ブラックグロス サイドガード <input type="checkbox"/> fitted 装着 <input type="checkbox"/> not fitted 未装着		



## FINISH OPTIONS フレーム仕上げオプション

Frame & Component Finish フレーム&部品 仕上げ

- |  |   |
|--|---|
| <input type="checkbox"/> XN010 Powder coated frame<br>パウダーコーティング仕上げ フレーム | <input type="checkbox"/> XN150 Powder coated components (Frame colour if not specified)<br>パウダーコーティング仕上げ部品 (未選択時フレームカラーと同色) |
|--|---|
- |   |  |   |
|---|--|---|
| <p>Frame Comp. フレーム 部品</p> <p><b>Gloss グロス</b></p> <p><input type="checkbox"/> <input type="checkbox"/> <b>ブラック グロス 103</b><br/>Black gloss 103</p> <p><input type="checkbox"/> <input type="checkbox"/> <b>ホワイト グロス 100</b><br/>White gloss 100</p> <p><input type="checkbox"/> <input type="checkbox"/> <b>グレー グロス 132</b><br/>Grey gloss 132</p> <p><input type="checkbox"/> <input type="checkbox"/> <b>クリーム グロス 135</b><br/>Cream gloss 135</p> <p><input type="checkbox"/> <input type="checkbox"/> <b>レッド グロス 108</b><br/>Red gloss 108</p> <p><input type="checkbox"/> <input type="checkbox"/> <b>イエロー グロス 120</b><br/>Yellow gloss 120</p> <p><input type="checkbox"/> <input type="checkbox"/> <b>フォレストグリーングロス</b><br/>Forest green gloss 143</p> <p><input type="checkbox"/> <input type="checkbox"/> <b>グリーン グロス 107</b><br/>Green gloss 107</p> <p><input type="checkbox"/> <input type="checkbox"/> <b>ダークブルーグロス 151</b><br/>Dark blue gloss 151</p> <p><input type="checkbox"/> <input type="checkbox"/> <b>ロイヤルブルーグロス 154</b><br/>Royal blue gloss 154</p> <p><input type="checkbox"/> <input type="checkbox"/> <b>ブルー グロス 174</b><br/>Blue gloss 174</p> <p><input type="checkbox"/> <input type="checkbox"/> <b>ダックエッグブルーグロス 141</b><br/>Duckegg blue gloss 141</p> <p><input type="checkbox"/> <input type="checkbox"/> <b>ピンク グロス 188</b><br/>Pink gloss 188</p> <p><input type="checkbox"/> <input type="checkbox"/> <b>オレンジ グロス 180</b><br/>Orange gloss 180</p> <p><input type="checkbox"/> <input type="checkbox"/> <b>パープル グロス 157</b><br/>Purple gloss 157</p> | <p>Frame Comp. フレーム 部品</p> <p><b>Matt マット</b></p> <p><input type="checkbox"/> <input type="checkbox"/> <b>ブラック マット 105</b><br/>Black matt 105</p> <p><input type="checkbox"/> <input type="checkbox"/> <b>ホワイト マット 101</b><br/>White matt 101</p> <p><input type="checkbox"/> <input type="checkbox"/> <b>グレー マット 131</b><br/>Grey matt 131</p> <p><input type="checkbox"/> <input type="checkbox"/> <b>ライトグレー マット 133</b><br/>Light grey matt 133</p> <p><input type="checkbox"/> <input type="checkbox"/> <b>ネイビーブルーマット 152</b><br/>Navy blue matt 152</p> | <p>Frame Comp. フレーム 部品</p> <p><b>Special 特別</b></p> <p><input type="checkbox"/> <input type="checkbox"/> <b>クローム ミラー 300</b><br/>Chrome Mirror 300</p> <p><input type="checkbox"/> <input type="checkbox"/> <b>スパークル シルバー 170</b><br/>Sparkle silver 170</p> <p><input type="checkbox"/> <input type="checkbox"/> <b>メタリック ブラック マット</b><br/>Metallic black matt 104</p> <p><input type="checkbox"/> <input type="checkbox"/> <b>メタリック グレー マット</b><br/>Metallic grey matt 130</p> <p><input type="checkbox"/> <input type="checkbox"/> <b>ブラック サンドペーパー</b><br/>Black sandpaper 201</p> <p><input type="checkbox"/> <input type="checkbox"/> <b>グレー サンドペーパー</b><br/>Grey sandpaper 202</p> <p><input type="checkbox"/> <input type="checkbox"/> <b>ホワイト サンドペーパー</b><br/>White sandpaper 200</p> |
|---|--|---|
- |  |  |
|--|--|
| <input type="checkbox"/> TGAXN030 Brushed frame <b>ブラッシュ仕上げ フレーム</b><br>¥45,000 (All parts black unless XN160 chosen)<br>(XN160を選択時以外は、全パーツブラック) | <input type="checkbox"/> XN160 Brushed components <b>ブラッシュ仕上げ 部品</b><br>¥25,000  |
| <input type="checkbox"/> TGAXN050 Polished frame <b>ポリッシュ仕上げ フレーム</b><br>122,000 (All parts black unless XN170 chosen)<br>(XN170を選択時以外は全パーツブラック) | <input type="checkbox"/> XN170 Polished components <b>ポリッシュ仕上げ 部品</b><br>¥36,000 |

### Accent Colour アクセントカラー

**Note:** Accent colour includes, forks, clamps & castor caps. 注: アクセントカラーにはフォーク、クランプ、キャスターキャップも含まれます。

- |  |   |   |
|--|---|---|
| <input type="checkbox"/> Black accent<br>ブラック アクセント  | <input type="checkbox"/> Silver accent<br>シルバー アクセント  | <input type="checkbox"/> XN250 Individual Accent Colour<br>¥32,000 その他の色を指定 |
| <input type="checkbox"/> Red accent<br>レッド アクセント     | <input type="checkbox"/> Blue accent<br>ブルー アクセント   |   |
| <input type="checkbox"/> Purple accent<br>パープル アクセント | <input type="checkbox"/> Carbon accent (Castor caps only, black for rest)<br>カーボンアクセント (キャスターキャップのみ、他はブラック) |   |

## UPHOLSTERY 背布&座布

Seat Upholstery 座布

- |   |   |
|---|---|
| <input type="checkbox"/> XP040 Seat sling adjustable tension with straps<br>張り調整式 シートスリング | <input type="checkbox"/> XR050 Carbon fibre seat plate<br>¥63,000<br>カーボン ファイバー シートプレート |
|---|---|

Backrest Upholstery 背布

- |  |   |
|--|---|
| <input type="checkbox"/> XP050 Airtech backrest strap adjustable<br>張り調整式 エアテック バックレスト | <input type="checkbox"/> XP070 Backrest upgrade to leather corners (Black)<br>¥23,000<br>サイドウイング角をレザーにアップグレード(ブラック) |
|--|---|

Backrest Stitching Colour 背布 ステッチ (縫糸) オプション

- |                                      |                                      |                                      |   |
|--------------------------------------|--------------------------------------|--------------------------------------|---|
| <input type="checkbox"/> Silver シルバー | <input type="checkbox"/> Black ブラック  | <input type="checkbox"/> Blue ブルー    | <input type="checkbox"/> Individual: その他の色を指定 |
| <input type="checkbox"/> Red レッド     | <input type="checkbox"/> Orange オレンジ | <input type="checkbox"/> Purple パープル |   |

RGK Logo Colour RGK ロゴカラー

- |   |                                      |                                      |   |
|---|--------------------------------------|--------------------------------------|---|
| 標準 <input type="checkbox"/> White (Std) 白 | <input type="checkbox"/> Green グリーン  | <input type="checkbox"/> Blue ブルー    | <input type="checkbox"/> Individual: その他の色を指定 |
| <input type="checkbox"/> Red レッド          | <input type="checkbox"/> Orange オレンジ | <input type="checkbox"/> Purple パープル |   |

Model Logo Colour 機種 ロゴカラー

- |   |                                      |                                      |   |
|---|--------------------------------------|--------------------------------------|---|
| 標準 <input type="checkbox"/> White (Std) 白 | <input type="checkbox"/> Green グリーン  | <input type="checkbox"/> Blue ブルー    | <input type="checkbox"/> Individual: その他の色を指定 |
| <input type="checkbox"/> Red レッド          | <input type="checkbox"/> Orange オレンジ | <input type="checkbox"/> Purple パープル |   |

Backrest Accessories バックレスト アクセサリー

- |   |  |
|---|--|
| <input type="checkbox"/> XP110 Backrest with zip pocket<br>¥17,000<br>ジッパー付ポケット | <input type="checkbox"/> XP170 Individual backrest embroidery COMPLETE PAGE 11<br>¥26,000<br>オリジナル刺繍 (11ページ記入) |
|---|--|

仕様及び価格等は予告なく変更になる場合があります。

サンライズメディカルジャパン株式会社 Email: order@sunrisemedical.jp

## CUSHION クッション

Cushion foam options クッション&オプション

- XP080 Cushion foam (select density and size below)  
 ¥16,000 フォームクッション ナイロンカバー(硬さとサイズを下記より選択ください)



- |   |  |   |
|---|--|---|
| <input type="checkbox"/> Soft (CMS040)<br>ソフトフォーム クッション | <input type="checkbox"/> Medium (CMS050)<br>ミディアム フォーム クッション | <input type="checkbox"/> 100mm<br>クッション厚み 100mm |
| <input type="checkbox"/> 50mm<br>クッション厚み 50mm           | <input type="checkbox"/> 75mm<br>クッション厚み 75mm                |   |

Cushion Cover Upgrades クッションカバー アップグレード

- XP085 Nylon cushion cover (Black)  
カバーアップグレード ナイロン (黒)
- XP090 Air Lite cushion cover (Black)  
¥12,000 カバーアップグレード エアライト (黒)
- XP100 Leather cushion cover (Black)  
¥40,000 カバーアップグレード レザー (黒)

Jay Products - PLEASE PROVIDE JAY ORDER FORM JAY製品 - JAY オーダーフォームを添付してください

- |  |  |   |
|--|--|---|
| <input type="checkbox"/> JAY Cushion JAYクッション<br>(Price dependant on size / option)  | <input type="checkbox"/> Jay Order form attached | 価格は、サイズ、オプションにより異なります。<br>JAY, Whitmyer の オーダーフォームを添付し、ご注文<br>ください。 |
| <input type="checkbox"/> JAY Backrest JAYバック<br>(Price dependant on size / option)   | <input type="checkbox"/> Jay Order form attached |   |
| <input type="checkbox"/> JAY Whitmyer Headrest<br>(Price dependant on size / option) | <input type="checkbox"/> Jay Order form attached |   |

## FRAME OPTIONS フレームオプション

- XR060 Welded calf strap mounting loops  
 ¥19,000 (To locate calf strap on front frame)  
 カーフ ストラップ 取付ループ 溶接式 (フロントフレームにカーフストラップを取付るため)

Specify height from floor 床からの高さ

- Optimise measurements 仕様に合わせて適した取付位置に



## ACCESSORIES アクセサリー

- |  |                                     |   |                                      |   |
|--|-------------------------------------|---|--------------------------------------|---|
| <input type="checkbox"/> XR080 Frontwheel assembly (Only with Tubular footrest)<br>135,000 フロントホイール (チューブラーフットレストのみ)             | <input type="checkbox"/> red<br>レッド | <input type="checkbox"/> purple<br>パープル | <input type="checkbox"/> blue<br>ブルー | <input type="checkbox"/> silver<br>シルバー |
| <input type="checkbox"/> XP120 Frame protectors Neoprene zip fasten with TIGA logo<br>¥14,000 フレームプロテクター ネオプレン ジッパー TIGAロゴ付き (黒) | <input type="checkbox"/> (Black)    |   |                                      |   |
| <input type="checkbox"/> XP420 Frame protectors Nylon velcro fasten (Black)<br>¥9,000 ナイロン製 ベルクロ式 フレームプロテクター (黒)                 |                                     |   |                                      |   |
| <input type="checkbox"/> XR010 Seat pouch velcro attach (Black)<br>¥7,000 シートポーチ ベルクロ式 (黒)                                       |                                     |   |                                      |   |
| <input type="checkbox"/> XR200 Rucksack with RGK logo (Black)<br>¥12,000 RGKロゴ入りバックパック (黒)                                       |                                     |   |                                      |   |
| <input type="checkbox"/> XA090 Tool kit ツールキット   |                                     |   |                                      |   |
| <input type="checkbox"/> XS060 Calf strap カーフ(ふくらはぎ) ストラップ   |                                     |   |                                      |   |

## ADDITIONAL NOTES 備考

### INDIVIDUAL BACKREST EMBROIDERY 背布刺繍

PLEASE PROVIDE JPEG IMAGE AT TIME OF ORDER AND NOTE POSITION BELOW

注文時に JPEG画像を添付ください。下記に刺繍する位置を記載ください。



### BRACE BAR ブレースバー

### SPEC NOTES 仕様備考:

**OFF SPEC REQUEST\*** **仕様外ご要望** (please specify below the page number(s) and details to which the off spec request applies. (仕様外のご依頼が適用されるページ番号と詳細を以下に明記してください。)

**OFF SPEC REQUEST APPROVED (for internal RGK office only)**

X  
RGK Internal Sign-off

Off spec requests require a feasibility study which may increase order price and lead time. Any dimension/ option/ frame request not listed on the order form will be treated as an off spec request.\* 仕様外のご要望については、実現可能性の調査が必要となり、注文価格とリードタイムが増加する可能性があります。オーダーフォームに記載されていない寸法/オプション/フレームのリクエストは、仕様外の要望として扱われます。\*