

AI
ALUMINIUM 7020



ティガ FX
2025年1月



CE

受注日付：
ご注文受付番号：

サンライズメディカルジャパン株式会社

〒349-1145

埼玉県加須市間口456番地1
order@sunrisemedical.jp

販売店様 ご記入欄

発注年月日：	貴社名：	ご担当者：
住所：	電話番号：	
ユーザー氏名（漢字）	ご担当者Tel または Email：	
よみがな（0-マ字） Mr. / Ms.	送付先情報 ※上記と異なる場合のみ	
身長 cm 体重 kg	送付先名：	
障がい名（任意）	送付先住所：	
障がいハベル（任意）	送付先電話番号：	

備考欄

Guide:

Base product
ベース商品

Required option
必須オプション

Optional Extra
追加オプション



Critical Information
重要情報



Information Needed
必要情報

PRODUCT STYLE 製品スタイル

FXAXZ010 TIGA FX
¥940,000 ティガ FX A7020

XA070 Open design
オープンフレーム

Max User Weight 110kg (241lbs) 耐荷重 110kg

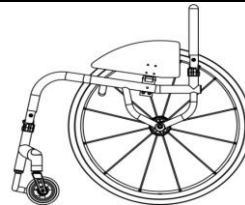

PLEASE NOTE: ALL RGK CHAIRS ARE HAND BUILT AND HAVE A MANUFACTURING MEASUREMENT TOLERANCE OF +/- 5MM
注意: すべてのRGK車いすは手作業で作られており、製造上の測定誤差は +/-5mmです。

CAD APPROVAL CAD図面確認

XW009 QUOTE ONLY (NO CAD FOR APPROVAL)
¥0 見積依頼のみ (CAD図面なし)

XW011 ORDER (NO CAD FOR APPROVAL)
¥0 注文 (CAD図面なし)

XW012 QUOTE CAD drawing for approval
¥78,000 (2 customer amendments ONLY)
見積り / CAD図面 確認用 (二回目まで修正無料)

XW010 ORDER CAD drawing for approval
¥49,000 (2 customer amendments ONLY)
注文時 CAD図面 確認用 (二回目まで修正無料)

KEY MEASUREMENTS メインフレーム寸法

XY010 Seat width (Inside of sideguards)
シート幅 (サイドガードの内側)
 (Max - 460mm) (最大 - 460mm)
(Min - 250mm) (最小 - 250mm)

XY020 Seat length
シート奥行き
 (Max - 460mm) (最大 - 460mm)
(Min - 250mm) (最小 - 250mm)

XY030 Extra seat length (Provides additional leg support & hand grip)
シートフレームの延長 (大腿部と持ち手の追加サポート)

XY050 Front frame height
前座高
 (Max - 550mm) (最大 - 550mm)
(Min - 480mm) (最小 - 480mm)

XY060 Rear frame height
後座高
 (Max - 550mm) (最大 - 550mm)
(Min - 360mm) (最小 - 360mm)

XY070 Frame length
フレーム長
 (Max 625mm) (最大 625mm)
(Min XY020 + XY030 + 140mm)
(最小 XY020 + XY030 + 140mm)

XY072 Castor position
キャスター ポジション

 Optimise measurements 仕様に合わせて適した位置に

XA020 Ergonomic seat
¥15,000 エルゴフレームシート
Specify length 長さ指定
 (Standard = 120mm)
(標準 = 120mm)

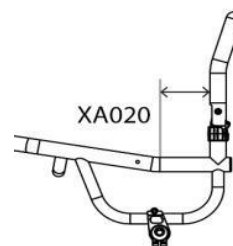
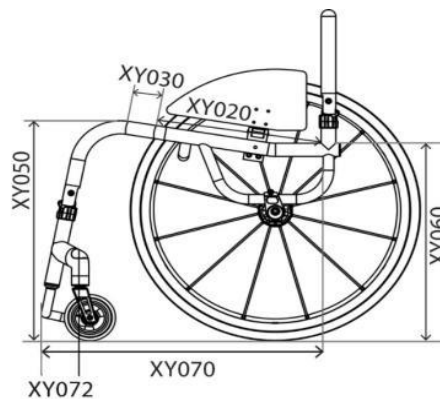
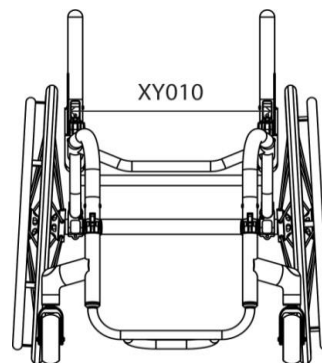

FRONT FRAME AND FOOTREST フロントフレーム&フットレスト

Front Frame Options フロントフレーム オプション

- XY080 Seat taper design シートテーパードesign

Specify width 幅指定

! mm

- Optimise measurements (XY010 - 100mm) 推奨している値・目安(XY010-100mm)

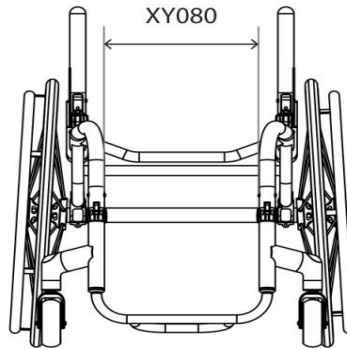

Footrest Design (Choose One) フットレストデザイン(1つお選びください)

- XY100 Round design ラウンド デザイン

Castor Size キャスター サイズ	Max Height 最大高さ	With XB200 XB200 使用時
3"	115mm	165mm
4"	125mm	175mm
5"	135mm	185mm

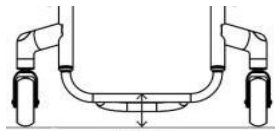

- XY105 Square design スクエア デザイン

Castor Size キャスター サイズ	Max Height 最大高さ	With XB200 XB200 使用時
3"	135mm	185mm
4"	145mm	195mm
5"	155mm	205mm

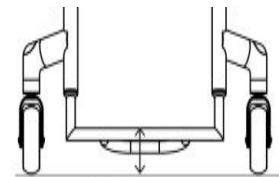

- XB200 High level footrest (Only with XB010, XB080 & XB150) (Max - 100mm) 高さ調整機能付きフットレスト (XB010, XB080 & XB150とのみ) (最大 - 100mm)

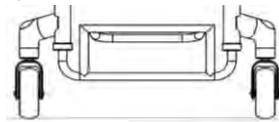

- XB200 High level footrest (Only with XB010, XB080 & XB150) (Max - 100mm) 高さ調整機能付きフットレスト (XB010, XB080 & XB150とのみ) (最大 - 100mm)

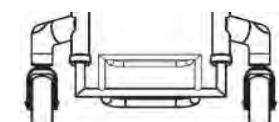

Footrest Individual Measurements フットレスト個別寸法

(any footrest over 160mm move to highlevel footrest)

- XY115 Front footrest height (Min - 50mm, 70mm for front wheel attachment) 床からフットレスト前部までの高さ

! mm

(最小 - 50mm, フロントホイール取付は70mm)
(160mmを超えるフットレストはフットプレートライザーシステムに変える)

- XY120 Rear footrest height (Min - 50mm, 70mm for front wheel attachment) 床からフットレスト後部までの高さ (any footrest over 160mm move to f. (Std = 20 lower than front height) (標準 = 前方部の高さより 20 低い)

i mm

(最小 - 50mm, フロントホイール取付は70mm)
(160mmを超えるフットレストはフットプレートライザーシステムに変える)

- XY125 Footrest length フットレスト奥行

i mm

(Std = 100mm) (標準 = 100mm)
(160mm and over requires heavy duty upgrade XB150)
(160mm以上は XB150 高耐久性アップグレードが必要です)

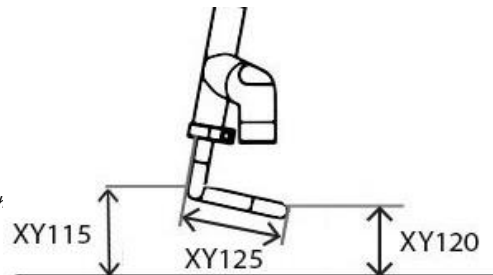

Footrest Style and Cover フットレストスタイル&カバー

- FXAXB080 Tubular footrest welded w/ Aluminium plate (Supplied with spacer for +20mm adjustment) 溶接式チューブラー アルミニウム フットプレート (20mm上方調整可能スペーサーキット付き)

- FXAXB120 Clamp-on aluminium plate footrest (Angle/height adjustable) クランプ式 アルミニウム フットプレート (角度/高さ 調整式)

- FXAXB110 Tubular footrest welded w/ Carbon Fibre plate (Supplied with spacer for +20mm adjustment) 溶接式チューブラー カーボン フットプレート (20mm上方調整可能スペーサーキット付き)

Footrest Options フットレスト オプション

- XB165 Rubber grip tape (3M safety walk) すべり止めテープ (3Mセーフティウォーク) ¥7,000

仕様及び価格等は予告なく変更になる場合があります。

サンライズメディカルジャパン株式会社 Email: order@sunrisemedical.jp

CASTOR WHEELS, FORKS & WHEEL LOCKS キャスター、キャスターフォーク、ブレーキ

Castor Wheels キャスター 100mm (4")

- XC060 Soft roll 4"x1.3" (Black only)
4"x1.3"キャスター、ソフトロール黒
- XC110 Aluminium centre 4"x1" (Silver hub and black urethane tyre only)
¥24,000 4"x1"アルミニウムキャスター、フロッグレッグ (シルバーハブ、黒ウレタンタイヤのみ)
- XC130 Aluminium centre 4"x1.4" (choose colour below)
¥24,000 4"x1.4"アルミニウムキャスター、フロッグレッグ黒ウレタンタイヤ (下記にて色を選択)



- | | | |
|---|--|---|
| <input type="checkbox"/> Silver hub & black tyre
シルバーハブ & 黒タイヤ | <input type="checkbox"/> Gold hub & black tyre
ゴールドハブ & 黒タイヤ | <input type="checkbox"/> Purple hub & black tyre
パープルハブ & 黒タイヤ |
| <input type="checkbox"/> Black hub & black tyre
ブラックハブ & 黒タイヤ | <input type="checkbox"/> Green hub & black tyre
グリーンハブ & 黒タイヤ | |
| <input type="checkbox"/> Red hub & black tyre
レッドハブ & 黒タイヤ | <input type="checkbox"/> Blue hub & black tyre
ブルーハブ & 黒タイヤ | |

125mm (5")

- | | |
|--|---|
| <input type="checkbox"/> XC070 Soft roll 5"x1.3" (Black only)
5"x1.3" キャスター、ソフトロール黒 | <input type="checkbox"/> XC120 Aluminium centre 5"x1"
¥24,000 (Silver hub and black urethane tyre only)
5"x1"フロッグレッグ、アルミニウム ホイール (シルバーハブ&黒ウレタンタイヤのみ) |
| <input type="checkbox"/> XC100 Pneumatic Aluminium centre 5"x1" (Grey only)
¥27,000 5"x1" 空気入りキャスター、アルミニウム ホイール (グレーのみ) | <input type="checkbox"/> XC140 Aluminium centre 5"x1.4"
¥24,000 (Silver hub and black urethane tyre only)
5"x1.4"フロッグレッグ アルミニウムホイール (シルバーハブ&黒ウレタンタイヤのみ) |

150mm (6")

- | | |
|--|---|
| <input type="checkbox"/> XC080 Soft roll 6"x1.3" (Black hub / Grey tyre only)
6"x1.3" キャスター、ソフトロール (ブラック ハブ / グレータイヤのみ) | <input type="checkbox"/> XC145 Aluminium centre 6"x1.4"
¥24,000 (Silver hub and black urethane tyre only)
6"x1.4"フロッグレッグ アルミニウムホイール (シルバーハブ&黒ウレタンタイヤのみ) |
|--|---|

Castor Forks キャスターフォーク

- | | |
|--|---|
| <input type="checkbox"/> XC190 Performance castor fork (Std when no option selected)
パフォーマンス キャスターフォーク
Note: Colour follows accent 注: 色はアクセントカラーと同色 | <input type="checkbox"/> XC210 Froglegs suspension castor fork
¥86,000 フロッグレッグ サスペンション キャスターフォーク |
| <input type="checkbox"/> XC192 High trail castor fork
ハイトレイル
キャスターフォーク
Note: Greater distance between contact pt steering axis reduces flutter at higher speeds. Colour follows accent 接地面と回転軸の距離を大きくすることで、高速域でのふらつきを低減。アクセントカラーと同色 | <input type="checkbox"/> Black ブラック <input type="checkbox"/> Silver シルバー |

Castor Pin Width キャスター幅

- XY330 Castor pin width (XY010 plus 70mm)
キャスター幅 (XY010 + 70mm)

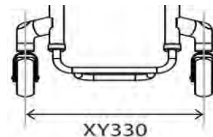

Wheel Lock Options (Choose one) ブレーキ オプション(1つ選択)

- | | |
|--|---|
| <input type="checkbox"/> XD020 Underseat Scissor
アンダーシート シザー | <input type="checkbox"/> XD050 Push to lock
プッシュ ブレーキ |
| <input type="checkbox"/> XD030 Compact scissor
¥19,000 コンパクト シザーブレーキ | <input type="checkbox"/> XD046 Out Front push to lock
¥32,000 アウト フロント プッシュ ブレーキ |
| <input type="checkbox"/> XD035 Compact scissor with lightweight fixing
¥22,000 (Only with fixed centre of gravity)
軽量固定式コンパクトシザーブレーキ (固定式車軸のみ) | <input type="checkbox"/> XD085 Eagle Brakes (Indicate colour)
¥41,000 イーグルブレーキ (色を指定) |
| <input type="checkbox"/> XD010 Omit wheel locks
ブレーキなし | <input type="checkbox"/> XD086 Eagle Brakes with L/W fixing (Indicate colour)
¥44,000 (Only with fixed centre of gravity)
イーグルブレーキ L/W 固定式 (色を指定) (固定式車軸のみ) |
- BLACK PURPLE RED BLUE
 ブラック パープル レッド ブルー
 Black Std if no option selected 未選択時ブラック標準

SIDEGUARDS AND ARMRESTS サイドガード & アームレスト

Sideguard サイドガード

Aluminium Options アルミニウム オプション

- XE080 Lift out aluminium
着脱式アルミニウムサイドガード
¥75,000
- FXAXE130 Fold flat aluminium
折り畳み式アルミニウムサイドガード
¥65,000

Carbon Fibre Options カーボンファイバーオプション

- XE100 Lift out carbon fibre
102,000
着脱式カーボンファイバーサイドガード
- FXAXE150 Fold flat carbon fibre
106,000
折り畳み式カーボンファイバーサイドガード

ABS Plastic Options ABS プラスチック オプション

- XE120 Lift out ABS plastic
¥49,000
着脱式ABSプラスチックサイドガード
- FXAXE170 Fold flat ABS plastic
¥65,000
折り畳み式ABSプラスチックサイドガード

Sideguard Measurements サイドガード寸法

Optimised measurements サイドガード位置指定

- 25mm above tyre (Follow tyre)
タイヤより25mm上 (タイヤに沿って)
- Individual above tyre (Follow tyre)
タイヤ上mm指定 (タイヤに沿って)
- Level with tyre (Follow tyre)
タイヤと同じ高さ (タイヤに沿って)

- Level with tyre (Follow tyre)
タイヤと同じ高さ (タイヤに沿って)

Individual measurements 特別寸法

- サイドガード長さ
Sideguard length

- サイドガード高さ
Sideguard height

Sideguard with Fender フェンダー付き サイドガード

Aluminium Options アルミニウム オプション

- XE090 Lift out aluminium with fender
¥82,000
着脱式フェンダー付きアルミニウムサイドガード
- FXAXE140 Fold flat aluminium with fender
¥72,000
フェンダー付きアルミニウムサイドガード

Carbon Fibre Options カーボンファイバーオプション

- XE110 Lift out carbon fibre with fender
119,000
着脱式フェンダー付きカーボンファイバー
- FXAXE160 Fold flat carbon fibre with fender
129,000
折り畳み式フェンダー付きカーボンファイバー

Sideguard Measurements サイドガード寸法

Fender height フェンダー高さ

- 10mm above tyre (Standard)
タイヤより10mm上 (標準)

- Individual above tyre (Min = 10mm)
タイヤ上mm指定 (最小=10mm)

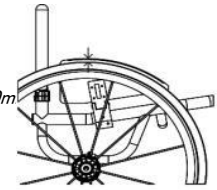

Fender position フェンダーオプション

- Centre of tyre
(Standard if no option selected)
フェンダー幅 タイヤ中央まで
(未選択時標準)

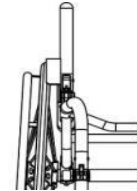

- Outside of tyre
フェンダー幅 タイヤの外側まで

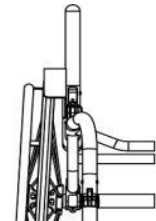

Armrest Options アームレスト オプション

- XF010 Lift out armrest with plastic sideguard
¥84,000
(Indicate fixed height)
アームレスト高さ固定 (固定する高さを指定)
着脱式プラスチックサイドガード
- XF020 Lift out armrest with Aluminium sideguard
¥84,000
(Indicate fixed height)
アームレスト高さ固定 (固定する高さを指定)
着脱式アルミニウムサイドガード

Height (Top of seatrail to top of armrest)
高さ (シートレールの上からアームレストの上まで)

仕様及び価格等は予告なく変更になる場合があります。

サンライズメディカルジャパン株式会社 Email: order@sunrisemedical.jp

BACKREST バックレスト

Backrest Height バックレスト高

XY230 Fixed height backrest
(Maximum 400mm)
高さ固定式 (最大400mm)

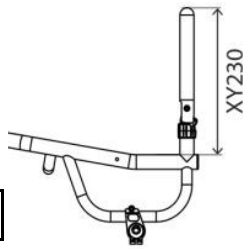

Specify height 高さ指定
 mm

XY245 Adjustable height backrest
¥25,000
(Maximum height 400mm)
(+/-25mm)
高さ調節式 (最大400mm)
(+/-25mm)

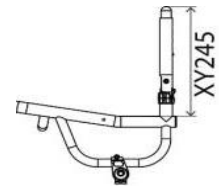

Specify height 高さ指定
 mm

Backrest Design バックレスト デザイン

FXAXG060 Folding backrest with Q Lock (Black)
Qロック付き 折りたたみ式バックレスト (ブラック)

Ergonomic Options エルゴミック(人間工学的)オプション

XY360 Backrest angle
バックレスト角度
 -5 -3 0 +3 +5

角度指定 Individual Deg
(Max -7/+7 Deg)
(最大 -7/+7度)

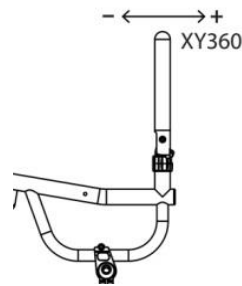

XG100 Ergonomic backrest
¥15,000
エルゴミック バックレスト
Vertical height 垂直高さ

後方ポジション Rearward position
 mm
 mm

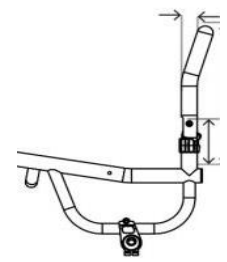

XG110 Inward taper
(inside of backrest posts)
テーパー内側 (バックポストの内側)
Specify width or per side 幅または各サイドを指定

mm

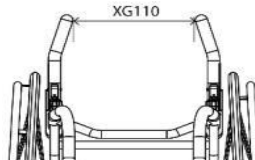

XG120 Outward flare
(inside of backrest posts)
テーパー外側 (バックポストの内側)
Specify width or per side 幅または各サイドを指定

mm

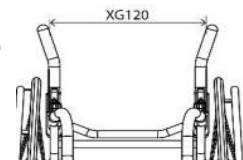

Push handle Options プッシュハンドル オプション

XG070 Screw in push handles
¥29,000 ねじ止め式プッシュハンドル

XG080 Flip down push handles (N/A with XY245)
¥45,000 フリップダウン式 プッシュハンドル (XY245と併用不可)

XG085 Flip down push handles height adjustable (N/A with XY245)
¥49,000 高さ調節式フリップダウン式 プッシュハンドル (XY245と併用不可)

XG097 Integrated push handle (Quickie design) (N/A with XY245)
¥49,000 Quickieデザイン 一体型プッシュハンドル (XY245と併用不可)

仕様及び価格等は予告なく変更になる場合があります。

サンライズメディカルジャパン株式会社 Email: order@sunrisemedical.jp

CAMBER BAR キャンバーバー

Adjustable Centre of Gravity 調整式車軸

XH110 Square back adjustable centre of gravity
 ポジション調節式 スクエアバック
 (最大シート幅 500mm)
 (25-150mm)
 (Max seat width 500mm)
 寸法指定
 Specify measurement

 mm

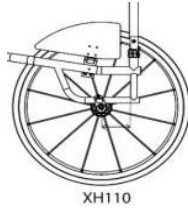

XH110

XH120 Round back adjustable centre of gravity
 車軸調節式ラウンドバック
 (60-150mm)
 寸法指定
 Specify measurement

 mm

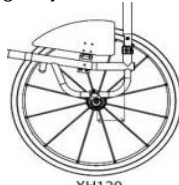

XH120

Fixed Centre of Gravity 固定式車軸

FXAXH090 V-style fixed centre of gravity
 ¥62,000 ポジション固定フレームV
 (25-125mm)
 寸法指定
 Specify measurement

 mm

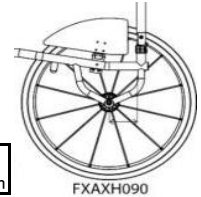

FXAXH090

Specify Camber Angle キャンバー角度指定

XY390 Camber angle キャンバー角度

 0 1 2 3 5

Specify Camber Angle キャンバー角度指定

XY390 Camber angle キャンバー角度

 0 1 2 3 5

Camber Bar Options キャンバーバーオプション

FXAXK227 Standard Axle pin (120 or 130mm)
 標準 車軸ピン (120 or 130mm)

FXAXK226 100mm Titanium Axle pin (Fixed Axle Only)
 ¥34,000 100mm チタン製 車軸ピン (固定式車軸のみ)

XA226 Make Ready for Batec Bloc (Upgraded Camber Bar to suit)
 Batec Blocの準備 (アップグレードされたキャンバーバーを適合)

XK220 Titanium 130mm quick release axle pins (pair)
 ¥21,000 (N/A with XK010, XK070 or FXAXK226)
 130mm チタン製 クイックリリース式 車軸ピン
 (一組)(XK010, XK070, FXAXK226 併用不可)

XK240 Quad release axle nuts (pair)
 ¥29,000 (N/A with FXAXK226) (FXAXK226と併用不可)
 クアド用 リリース 車軸ナット (一組)

XA227 Batec Bloc and Mount
 Batec Bloc と 取付金具

Anti-Tip Options 転倒防止オプション

XJ010 Swingaway anti tip LEFT side
 ¥27,000 (Only with square back frame. Not with XH040)
 転倒防止スウィングアウェイ 左
 (スクエアバックフレームのみ。XH040と併用不可)

XJ020 Swingaway anti tip RIGHT side (Only with square back frame. Not with XH040)
 ¥27,000 転倒防止スウィングアウェイ 右 (スクエアバックフレームのみ。XH040と併用不可)

XJ100 Single sport anti tip (centre mounted)
 ¥82,000 シングル スポーツ 転倒防止
 (取付中央)

REAR WHEELS 後輪

Rear Wheel Size リアホイール サイズ

- XY420 24" Wheels ホイールサイズ24" XY430 25" Wheels ホイールサイズ25"

Rear Wheel Gap ハンドリム間隔

- XY460 Rear wheel gap
ハンドリム間隔

- 15 20 25

間隔指定 Individual



Rear Wheel Options ホイールオプション

- | | |
|---|---|
| <input type="checkbox"/> XK010 Fusion 16 spoke (Silver Hub, black spokes)
サンフュージョンホイール16スポーク(シルバーハブ, 黒スポーク) | <input type="checkbox"/> XK320 Spinerger XLX 12 spoke (cross/radial spoked)
スピナジー-XLX日常用12スポーク(クロススポーク) |
| <input type="checkbox"/> XK050 Spinerger LX 12 spoke
スピナジー-LXホイール 日常用12スポーク | <input type="checkbox"/> XK060 Spinerger SPOX 18 spoke
スピナジー-SPOX日常用18スポーク |
| <input type="checkbox"/> XK150 Spinerger CLX 18 carbon blade spoke N/A IN SILVER HUB
スピナジー-CLX18本カーボンブレードスポーク シルバーハブ不可 | <input type="checkbox"/> XK070 Spinerger BLXL 18 blade spoke N/A SILVER HUB
スピナジー-BLXL日常用ブレードスポーク シルバーハブ不可 |

i Spinerger Colour Options スピナジーカラーオプション

- | | | | |
|--|--|--|---|
| <input type="checkbox"/> Black spokes
ブラックスポーク | <input type="checkbox"/> White spokes
ホワイトスポーク | <input type="checkbox"/> Yellow spokes
イエロースポーク | <input type="checkbox"/> XK180 Individual spoke design (Specify colour)
スピナジースポーク特注カラー (下記色を指定)
内側カラー
Inside: _____
外側カラー
Outside: _____ |
| <input type="checkbox"/> Red spokes
レッドスポーク | <input type="checkbox"/> Blue spokes
ブルースポーク | <input type="checkbox"/> Pink spokes
ピンクスポーク | |
| <input type="checkbox"/> Purple spokes
パープルスポーク | <input type="checkbox"/> Orange spokes
オレンジスポーク | <input type="checkbox"/> Green spokes
グリーンスポーク | |

Spinerger Anodise Options カスタム アノダイズド オプション

- | | | |
|--|---|--|
| <input type="checkbox"/> XK190 Black hub (std)
ブラックハブ(標準) | <input type="checkbox"/> XK200 Silver hub シルバーハブ
¥18,000 (n/a with BLXL/CLX)
(BLXL/CLX併用不可) | <input type="checkbox"/> XK201 Red hub/rim レッドハブ/リム
¥51,000 (LX, XLX & BLXL only)
(LX, XLX & BLXLのみ) |
| <input type="checkbox"/> XK202 Purple hub/rim パープルハブ/リム
¥51,000 (LX, XLX & BLXL only)
(LX, XLX & BLXLのみ) | <input type="checkbox"/> XK203 Blue hub/rim ブルーハブ/リム
¥51,000 (LX, XLX & BLXL only)
(LX, XLX & BLXLのみ) | <input type="checkbox"/> XK204 Gold hub/rim ゴールドハブ/リム
¥51,000 (LX, XLX & BLXL only)
(LX, XLX & BLXLのみ) |

Supply Without Wheels ホイールなし納品

- XK040 -35,000 Supply without Wheels and Axle Pins
ホイールと車軸ピンなし出荷
- i** Wheel type: Tyre type:
- ホイールタイプ: タイヤタイプ:

Handrim Position / Options ハンドリム ポジション / オプション

- | | |
|--|--|
| <input type="checkbox"/> XY480 Narrow set handrim
ハンドリム間隔 ナロー | <input type="checkbox"/> XY485 Wide set handrim
ハンドリム間隔 ワイド |
| <input type="checkbox"/> XL090 Remove excess mounting tabs (recommended for small wheel gaps)
余分なタブの長さを除去 (狭いリアホイール間隔に推奨) | |

Handrim Styles ハンドリム スタイル

- | | |
|---|---|
| <input type="checkbox"/> XL010 Aluminium hard anodised 6 tab (Standard if no option selected)
アルミニウム ハード アノダイズド処理 6タブ (未選択時標準) | <input type="checkbox"/> XL040 Titanium 6 tab
チタン 6タブ
¥45,000 |
| <input type="checkbox"/> XL160 Elipse 6 tab (replacement for Surge)
エリプス 6タブ (サージの後継オプション)
¥63,000 | <input type="checkbox"/> XL035 Natural Fit LT
ナチュラル フィット LT
¥56,000 |
| <input type="checkbox"/> XL020 Tetra grip 6 tab
テトラ グリップ 6タブ
¥53,000 | <input type="checkbox"/> XL150 Carbolife Gekko <input type="checkbox"/> Black黒 <input type="checkbox"/> Silverシルバー
カーボライフ ゲッコ
111,000 |
| <input type="checkbox"/> XL100 Para grip 6 tab
パラ グリップ 6タブ
¥53,000 | <input type="checkbox"/> XL170 Carbolife Curve L (Black)
カーボライフ カーブ L (ブラック)
119,000 |

Tyre Options タイヤ オプション

- | | |
|---|---|
| <input type="checkbox"/> XM010 Kenda 高圧ケンダ タイヤ <input type="checkbox"/> Grey (Std) グレー(標準) <input type="checkbox"/> Blue ブルー <input type="checkbox"/> Red レッド | <input type="checkbox"/> XM060 Schwalbe One (24", 25" only)
シュワルベ ワン (24", 25"のみ)
¥18,000 |
| <input type="checkbox"/> XM130 Kenda black
ケンダ ブラック
¥7,000 | <input type="checkbox"/> XM050 Kenda K885 mountain bike tyre (24", 25" only)
ケンダ K885 マウンテン バイク タイヤ
¥5,000 (24", 25"のみ) |
| <input type="checkbox"/> XM020 Schwalbe Marathon Plus
シュワルベマラソンプラス
¥13,000 | |
| <input type="checkbox"/> XM040 Shox solid airless
Shoxソリッドエアレス
¥21,000 | |

Inner Tube Valve Options チューブバルブオプション

- | | |
|---|---|
| <input type="checkbox"/> XY500 Schraeder inner tube valve (Std if no option selected)
米式バルブ (未選択時標準) | <input type="checkbox"/> XY490 Presta inner tube valve
仏式バルブ |
|---|---|

Wheel Accessories ホイールアクセサリ

- | | |
|---|--|
| <input type="checkbox"/> XK310 Offroad wheel set 24" rim with handrim, MTB tyre and axle pins
(Replaces 26" wheel with XM010)
オフロードホイール24" ハンドリム, MTBタイヤ アクスル付
(XM010 26"ホイールと交換)
120,000 | <input type="checkbox"/> XK300 Offroad wheel set 22" rim with handrim,
MTB tyre and axle pins
(Replaces 24" and 25" wheel with XM010)
オフロードホイール22" ハンドリム, MTBタイヤ
アクスル付 (XM010 24"と25"ホイールと交換)
120,000 |
| <input type="checkbox"/> XK130 Spokeguard with design (pair)
デザイン入りスポークガード(左右一組) <input type="checkbox"/> fitted 装着 <input type="checkbox"/> not fitted 未装着 | <input type="checkbox"/> XK145 Black Gloss Spokeguards
ブラックグロス サイドガード <input type="checkbox"/> fitted 装着 <input type="checkbox"/> not fitted 未装着 |

仕様及び価格等は予告なく変更になる場合があります。

サンライズメディカルジャパン株式会社 Email: order@sunrisemedical.jp

FINISH OPTIONS フレーム仕上げオプション

Frame & Component Finish フレーム&部品 仕上げ

- | | |
|--|---|
| <input type="checkbox"/> XN010 Powder coated frame
パウダーコーティング仕上げ フレーム | <input type="checkbox"/> XN150 Powder coated components (Frame colour if not specified)
パウダーコーティング仕上げ部品 (未選択時フレームカラーと同色) |
| <p>Frame Comp. フレーム 部品</p> <p>Gloss グロス</p> <input type="checkbox"/> <input type="checkbox"/> ブラック グロス 103
Black gloss 103 | <p>Frame Comp. フレーム 部品</p> <p>Matt マット</p> <input type="checkbox"/> <input type="checkbox"/> ブラック マット 105
Black matt 105 |
| <input type="checkbox"/> <input type="checkbox"/> ホワイト グロス 100
White gloss 100 | <input type="checkbox"/> <input type="checkbox"/> ホワイト マット 101
White matt 101 |
| <input type="checkbox"/> <input type="checkbox"/> グレー グロス 132
Grey gloss 132 | <input type="checkbox"/> <input type="checkbox"/> グレー マット 131
Grey matt 131 |
| <input type="checkbox"/> <input type="checkbox"/> クリーム グロス 135
Cream gloss 135 | <input type="checkbox"/> <input type="checkbox"/> ライトグレー マット 133
Light grey matt 133 |
| <input type="checkbox"/> <input type="checkbox"/> レッド グロス 108
Red gloss 108 | <input type="checkbox"/> <input type="checkbox"/> ネイビーブルー マット 152
Navy blue matt 152 |
| <input type="checkbox"/> <input type="checkbox"/> イエロー グロス 120
Yellow gloss 120 | |
| <input type="checkbox"/> <input type="checkbox"/> フォレストグリーン グロス
Forest green gloss 143 | |
| <input type="checkbox"/> <input type="checkbox"/> グリーン グロス 107
Green gloss 107 | |
| <input type="checkbox"/> <input type="checkbox"/> ダークブルー グロス 151
Dark blue gloss 151 | |
| <input type="checkbox"/> <input type="checkbox"/> ロイヤルブルー グロス 154
Royal blue gloss 154 | |
| <input type="checkbox"/> <input type="checkbox"/> ブルー グロス 174
Blue gloss 174 | |
| <input type="checkbox"/> <input type="checkbox"/> ダックエッグブルー グロス 141
Duckegg blue gloss 141 | |
| <input type="checkbox"/> <input type="checkbox"/> ピンク グロス 188
Pink gloss 188 | |
| <input type="checkbox"/> <input type="checkbox"/> オレンジ グロス 180
Orange gloss 180 | |
| <input type="checkbox"/> <input type="checkbox"/> パープル グロス 157
Purple gloss 157 | |
| <input type="checkbox"/> FXAXN030 Brushed frame ブラッシュ仕上げ フレーム
¥45,000 (All parts black unless XN160 chosen)
(XN160を選択時以外は、全パーツブラック) | <input type="checkbox"/> XN160 Brushed components ブラッシュ仕上げ 部品
¥25,000 |
| <input type="checkbox"/> FXAXN050 Polished frame ポリッシュ仕上げ フレーム
122,000 (All parts black unless XN170 chosen)
(XN170を選択時以外は全パーツブラック) | <input type="checkbox"/> XN170 Polished components ポリッシュ仕上げ 部品
¥36,000 |

Accent Colour アクセントカラー

Note: Accent colour includes, forks & castor caps.

注: アクセントカラーにはフォーク、キャスターキャップも含まれます。

- | | |
|--|---|
| <input type="checkbox"/> Black accent
ブラック アクセント | <input type="checkbox"/> Silver accent
シルバー アクセント |
| <input type="checkbox"/> Red accent
レッド アクセント | <input type="checkbox"/> Blue accent
ブルー アクセント |
| <input type="checkbox"/> Purple accent
パープル アクセント | <input type="checkbox"/> Carbon accent (Castor caps only, black for rest)
カーボンアクセント (キャスターキャップのみ、他はブラック) |

UPHOLSTERY 背布&座布

Seat Upholstery 座布

- | | |
|---|--|
| <input type="checkbox"/> XP040 Seat sling adjustable tension with straps
張り調整式 シートスリング | <input type="checkbox"/> XR050 Carbon fibre seat plate
¥63,000
カーボン ファイバー シート プレート |
|---|--|

Backrest Upholstery 背布

- | | |
|--|---|
| <input type="checkbox"/> XP050 Airtech backrest strap adjustable
張り調整式 エアテック バックレスト | <input type="checkbox"/> XP060 Backrest upgrade to full leather (Black)
¥65,000
フルレザーアップグレード (ブラック) |
| | <input type="checkbox"/> XP070 Backrest upgrade to leather corners (Black)
¥23,000
サイドウイング角をレザーにアップグレード(ブラック) |

Backrest Stitching Colour 背布 ステッチ(縫糸) オプション

- | | | | |
|--------------------------------------|--------------------------------------|--------------------------------------|---|
| <input type="checkbox"/> Silver シルバー | <input type="checkbox"/> Black ブラック | <input type="checkbox"/> Blue ブルー | <input type="checkbox"/> Individual: その他の色を指定 |
| <input type="checkbox"/> Red レッド | <input type="checkbox"/> Orange オレンジ | <input type="checkbox"/> Purple パープル | |

RGK Logo Colour RGK ロゴカラー

- | | | | |
|---|--------------------------------------|--------------------------------------|---|
| (Std) <input type="checkbox"/> White ホワイト(標準) | <input type="checkbox"/> Green グリーン | <input type="checkbox"/> Blue ブルー | <input type="checkbox"/> Individual: その他の色を指定 |
| <input type="checkbox"/> Red レッド | <input type="checkbox"/> Orange オレンジ | <input type="checkbox"/> Purple パープル | |

Model Logo Colour 機種 ロゴカラー

- | | | | |
|---|--------------------------------------|--------------------------------------|---|
| (Std) <input type="checkbox"/> White ホワイト(標準) | <input type="checkbox"/> Green グリーン | <input type="checkbox"/> Blue ブルー | <input type="checkbox"/> Individual: その他の色を指定 |
| <input type="checkbox"/> Red レッド | <input type="checkbox"/> Orange オレンジ | <input type="checkbox"/> Purple パープル | |

Backrest Accessories バックレスト アクセサリー

- | | |
|---|--|
| <input type="checkbox"/> XP110 Backrest with zip pocket
¥17,000
ジッパー付ポケット | <input type="checkbox"/> XP170 Individual backrest embroidery COMPLETE PAGE 11
¥26,000
オリジナル刺繍 (11ページ記入) |
|---|--|

仕様及び価格等は予告なく変更になる場合があります。

サンライズメディカルジャパン株式会社 Email: order@sunrisemedical.jp

CUSHION クッション

Cushion foam options **クッション&オプション**

- XP080 Cushion foam *(select density and size below)*
 ¥16,000 **フォームクッション ナイロンカバー (硬さとサイズを下記より選択ください)**
- | | | |
|--|--|---|
| <input type="checkbox"/> Soft (CMS040)
ソフト フォーム クッション | <input type="checkbox"/> Medium (CMS050)
ミディアム フォーム クッション | <input type="checkbox"/> 100mm
クッション厚み 100mm |
| <input type="checkbox"/> 50mm
クッション厚み 50mm | <input type="checkbox"/> 75mm
クッション厚み 75mm | |

Cushion cover Upgrades **クッションカバー アップグレード**

- XP085 Nylon cushion cover *(Black)*
カバーアップグレード ナイロン (黒)
- XP090 Air Lite cushion cover *(Black)*
 ¥12,000 **カバーアップグレード エアライト (黒)**
- XP100 Leather cushion cover *(Black)*
 ¥40,000 **カバーアップグレード レザー (黒)**

Jay Products - PLEASE PROVIDE JAY ORDER FORM **JAY製品 - JAY オーダーフォームを添付してください**

- | | | |
|---|---|---|
| <input type="checkbox"/> JAY Cushion JAYクッション
<i>(Price dependant on size / option)</i> | <input type="checkbox"/> <i>Jay Order form attached</i> | 価格は、サイズ、オプションにより異なります。
JAY, Whitmyer の オーダーフォームを添付し、ご注文ください。 |
| <input type="checkbox"/> JAY Backrest JAYバック
<i>(Price dependant on size / option)</i> | <input type="checkbox"/> <i>Jay Order form attached</i> | |
| <input type="checkbox"/> JAY Whitmyer Headrest
<i>(Price dependant on size / option)</i> | <input type="checkbox"/> <i>Jay Order form attached</i> | |

ACCESSORIES アクセサリー

- XR080 Frontwheel assembly *(Only with Tubular footrest)*
 135,000 **フロント ホイール (チューブラーフットレストのみ)**
- | | | | |
|-------------------------------------|---|--------------------------------------|---|
| <input type="checkbox"/> red
レッド | <input type="checkbox"/> purple
パープル | <input type="checkbox"/> blue
ブルー | <input type="checkbox"/> silver
シルバー |
|-------------------------------------|---|--------------------------------------|---|
- XP120 Frame protectors Neoprene zip fasten *(Black)*
 ¥14,000 **フレーム プロテクター ネオプレン ジッパー (黒)**
- XP420 Frame protectors Nylon velcro fasten *(Black)*
 ¥9,000 **ナイロン製 ベルクロ式 フレームプロテクター (黒)**
- XR010 Seat pouch velcro attach *(Black)*
 ¥7,000 **シートポーチ ベルクロ式 (黒)**
- XR200 Rucksack with RGK logo (Black)
 ¥12,000 **RGKロゴ入りバックパック (黒)**
- XR100 FX carry bag
 ¥63,000 **FX キャリー バッグ**
- XR090 Tool kit **ツールキット**
- XS060 Calf strap **カーフ(ふくらはぎ) ストラップ**

ADDITIONAL NOTES 備考

INDIVIDUAL BACKREST EMBROIDERY 背布刺繍

PLEASE PROVIDE JPEG IMAGE AT TIME OF ORDER AND NOTE POSITION BELOW
 注文時に JPEG画像を添付ください。下記に刺繍する位置を記載ください。



SPEC NOTES 仕様備考:

OFF SPEC REQUEST* 仕様外ご要望

(please specify below the page number(s) and details to which the off spec request applies. (仕様外のご依頼が適用されるページ番号と詳細を以下に明記してください。)

OFF SPEC REQUEST APPROVED (for internal RGK office only)

X

RGK Internal Sign-off

Off spec requests require a feasibility study which may increase order price and lead time. Any dimension/ option/ frame request not listed on the order form will be treated as an off spec request.* 仕様外のご要望については、実現可能性の調査が必要となり、注文価格とリードタイムが増加する可能性があります。オーダーフォームに記載されていない寸法/オプション/フレームのリクエストは、仕様外の要望として扱われま
す。*