

AI

ALUMINIUM 7020



ティガ サブ4

2024年2月



CE

受注日付：
ご注文受付番号：

サンライズメディカルジャパン株式会社

〒349-1145 埼玉県加須市間口456番地1
TEL : 0480-31-6480 order@sunrisemedical.jp

販売店様 ご記入欄

発注年月日：	貴社名：	ご担当者：
住所：	電話番号：	
1-ザ-氏名 (漢字)	ご担当者Tel または Email：	
よみがな (ローマ字) Mr. / Ms.	送付先情報 ※上記と異なる場合のみ	
身長 cm 体重 kg	送付先名：	
障がい名 (任意)	送付先住所：	
障がいレベル (任意)	送付先電話番号：	

備考欄

仕様及び価格等は予告なく変更になる場合があります。

サンライズメディカルジャパン株式会社 お問い合わせ:0480-31-6480 Email: order@sunrisemedical.jp

1 / 9 ページ

Guide:

- Base product Required option Optional Extra Critical Information Information Needed Non certified Sub4 weight option Sub4重量非認証オプション
- ベース商品 必須オプション 追加オプション 重要情報 必要情報

PRODUCT STYLE 製品スタイル

SBAXZ010 TIGA SUB4
¥1,290,000 ティガ サブフォー

XA070 Open design
オープン フレーム デザイン

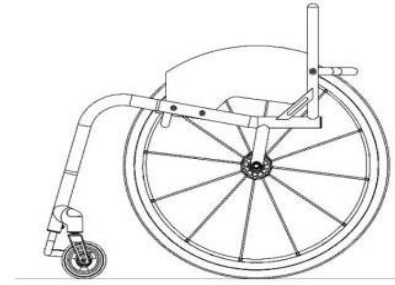

Max User Weight 110kg (242lbs)
耐荷重 110kg

PLEASE NOTE: ALL RGK CHAIRS ARE HAND BUILT AND HAVE A MANUFACTURING MEASUREMENT TOLERANCE OF +/- 5MM
注意: すべてのRGK車いすは手作業で作られており、製造上の測定誤差は +/-5mmです。

CAD APPROVAL CAD図面確認

- | | |
|--|---|
| <p><input type="checkbox"/> XW009 QUOTE ONLY (NO CAD FOR APPROVAL)
¥0 見積依頼のみ (CAD図面なし)</p> <p><input type="checkbox"/> XW012 QUOTE / CAD drawing for approval
¥78,000 (2 customer amendments ONLY)
見積り / CAD図面 確認用 (二回目まで修正無料)</p> | <p><input type="checkbox"/> XW011 ORDER (NO CAD FOR APPROVAL)
¥0 注文 (CAD図面なし)</p> <p><input type="checkbox"/> XW010 ORDER CAD drawing for approval
¥49,000 (2 customer amendments ONLY)
注文時 CAD図面 確認用 (二回目まで修正無料)</p> |
|--|---|

KEY MEASUREMENTS メインフレーム寸法

- XY010 Seat width (Inside of sideguards)
シート幅 (サイドガードの内側から内側まで)
 (Max - 440mm) (最大 - 440mm)
(Min - 250mm) (最小 - 250mm)
- XY020 Seat length
シート奥行
 (Max - 440mm) (最大 - 440mm)
(Min - 250mm) (最小 - 250mm)
- XY030 Extra seat length (Provides additional leg support & hand grip)
延長シートフレーム (レッグサポートとグリップ感の増加)
 (Max - 440mm total seat)
(最大 - 440mm 全奥行)
- XY050 Front frame height
前座高
 (Max - 520mm) (最大 - 520mm)
(Min - 380mm) (最小 - 380mm)
- XY060 Rear frame height
後座高
 (Max - 500mm) (最大 - 500mm)
(Min - 360mm) (最小 - 360mm)
- XY070 Frame length
フレーム長
 (Max - 625mm) (最大 - 625mm)
(Min = XY020 + XY030 + 140mm)
(最小 = XY020 + XY030 + 140mm)
- XY072 Castor position
キャスター ポジション

 Optimise measurements
キャスターポジション 仕様に合わせて適した位置に
- XA020 Ergonomic seat
エルゴノミック シート
Specify length 長さ指定
 (Standard = 120mm)
(標準 = 120mm)

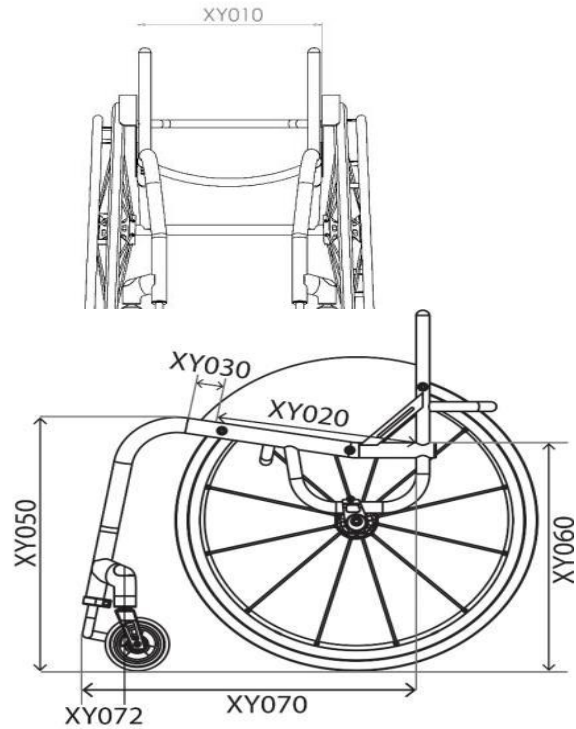

仕様及び価格等は予告なく変更になる場合があります。

サンライズメディカルジャパン株式会社 お問い合わせ: 0480-31-6480 Email: order@sunrisemedical.jp

FRONT FRAME AND FOOTREST フロント フレーム&フットレスト

Front Frame Options フロント フレーム オプション

- XY080 Seat taper design
テーパ デザイン

Specify width 幅指定

i

mm

(When combined with XY091, dimension is inbetween the centre of the main bends) (XY091と併用する場合はテーパの始まる位置が若干高くなります)

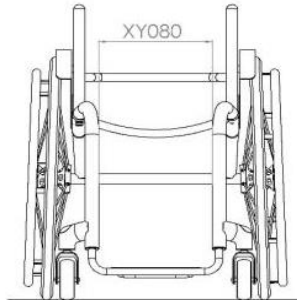

- XY091 Parallel taper design
パラレル テーパー デザイン

Specify width 幅指定

i

mm

(When combined with XY080, dimensions must be smaller by 20mm) (XY080と併用する際は、20mm小さくしてください。)

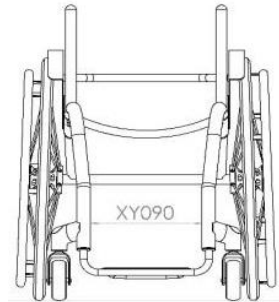

Footrest Design Choose One) フットレスト デザイン (1つ選択)

- XY100 Round design
ラウンド デザイン

Castor Wheel Size キャスターサイズ	Max Height 最大高さ
4"	110mm

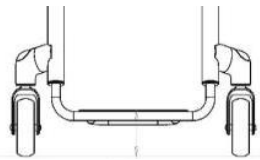

- XY105 Square design
スクエア デザイン

Castor Wheel Size キャスターサイズ	Max Height 最大高さ
4"	130mm

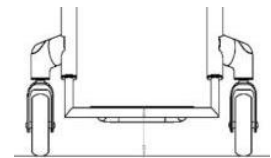

- XB200 High level footrest (Non-certified Sub4 option)
フットプレートライザー システム (Sub4重量非認証オプション)
¥26,000

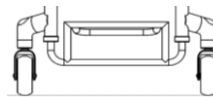

Footrest Measurements フットレスト寸法

- XY115 Front footrest height 地面からフットレスト前方部の高さ

!

mm

- XY120 Rear footrest height 地面からフットレスト後方部の高さ

i

mm

(標準 = 20mm 前部より低い)
Std = 20 lower than front height

- XY125 Footrest length フットレスト奥行

i

mm

Maximum length 140mm (Certified weight) **最大奥行140mm (認証重量)**
(160mm and over requires heavy duty upgrade XB150)
(160mm以上は高耐久性アップグレード XB150 が必要です)

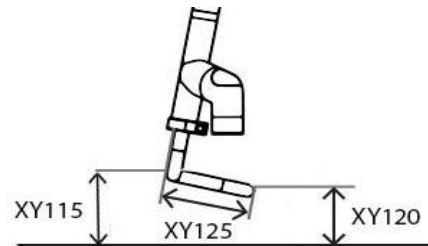

Footrest Style フットレスト スタイル

- XB015 Tubular aluminium footrest Sub4 (Height adjustable) **高さ調整式 チューブラーチタン製フットレスト Sub4認証**
- XB010 Tubular aluminium footrest (Height adjustable) **高さ調整式 チューブラーチタン製フットレスト (Sub4重量非認証オプション)**

Footrest Cover フットレスト カバー

- XB045 Lightweight carbon fibre cover (With weight saving cut-out) **軽量カーボンファイバー カバー (重量カット)**
- No Cut-Out **カットなし (Non Certified Sub4 option) (Sub4重量非認証オプション)**
- Footplate width Sub4 certified (Std if no option selected) **Sub4認証 フットプレート幅 (未選択時 標準)**
- Footplate width Standard (optimised plate width) (Non Certified Sub4 option) **フットプレート幅 標準 (適切なプレート幅) (Sub4重量非認証オプション)**

仕様及び価格等は予告なく変更になる場合があります。

サンライズメディカルジャパン株式会社 お問い合わせ: 0480-31-6480 Email: order@sunrisemedical.jp

CASTOR WHEELS, FORKS & WHEEL LOCKS キャスターホイール フォーク ブレーキ

Castor Wheels キャスターホイール

- XC135 Aluminium centre 4"x1.25" 4"x1.25"フロッグレッグ キャスター、アルミニウム ホイール
Choose colour below: 下記より色を選択ください:



- Silver hub & black tyre (Std) シルバーハブ&ブラックタイヤ(標準)
- Black hub & black tyre ブラックハブ&ブラックタイヤ
- Purple hub & black tyre パープルハブ&ブラックタイヤ
- Green hub & black tyre グリーンハブ&ブラックタイヤ
- Red hub & black tyre レッドハブ&ブラックタイヤ
- Blue hub & black tyre ブルーハブ&ブラックタイヤ

- SBAXC155 Forged carbon centre 4"x1.4" (Non certified Sub4 option) 鍛造カーボン センターキャスター 4"x 1.4" (Sub4重量非認証オプション)
- XC140 Aluminium centre 5"x1.4" (Non certified Sub4 option) 5"x1.4"アルミニウム ホイール (Sub4重量非認証オプション)
¥24,000 (Silver hub and black tyre only) (シルバーハブ&ブラックタイヤのみ)
- XC145 Aluminium centre 6"x1.4" (Non certified Sub4 option) 6"x1.4"アルミニウム ホイール (Sub4重量非認証オプション)
¥24,000 (Silver hub and black tyre only) (シルバーハブ&ブラックタイヤのみ)

Castor Forks キャスターフォーク

- XC190 Performance castor fork パフォーマンス キャスターフォーク
- XC192 High trail castor fork ハイトレイル キャスターフォーク
patch and steering axis reduces flutter at higher speeds. Colour follows accent 接地面と回転軸の距離を大きくすることで、高速域でのふらつきを低減。アクセントカラーと同色

Castor Pin Width キャスター幅

- XY330 Castor pin width キャスター幅
Optimise measurements 仕様に合わせて適したキャスター幅
(Minimum width for clear castor rotation and maximum wheelbase length)
(キャスターの回転に干渉しない最小幅&最大ホイールベースの長さ)



Wheel Lock Options ブレーキオプション

- SBAXD036 Compact scissor with lightweight fixing コンパクト シザーブレーキ 軽量金具
 - XD020 Underseat scissor (Non certified Sub4 option) アンダーシート シザー (Sub4重量非認証オプション)
 - XD050 Push to lock (Non certified Sub4 option) プッシュブレーキ (Sub4重量非認証オプション)
 - XD010 Omit wheel locks ブレーキなし
 - SBAXD085 Eagle Brakes (Indicate colour) (Sub4重量非認証オプション) ¥19,000
イーグルブレーキ(色を指定)
 - SBAXD086 Eagle Brakes with L/W fixing (Indicate colour) (Non Certified Sub4 option) ¥21,000
イーグルブレーキ L/W 固定式(色を指定)
(固定式車軸のみ) (Sub4重量非認証オプション)
- BLACK ブラック
 PURPLE パープル
 RED レッド
 BLUE ブルー
 Black Std if no option selected 未選択時ブラック標準

SIDEGUARDS サイドガード

Sideguard サイドガード

- XE055 Screw on lightweight carbon fibre 軽量カーボンファイバー ねじ止め

Sideguard Measurements サイドガード寸法

- Individual above tyre (Follow tyre - max. 25mm) 高さ指定(タイヤに沿って-最大25mm)
- Level with tyre (Follow tyre) タイヤと同じ高さ(タイヤに沿って)

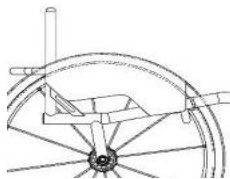
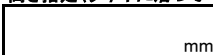

Sideguard with Fender フェンダー付きサイドガード

- XE065 Screw on lightweight carbon fibre w/fender フェンダー付きカーボンファイバー ねじ止め

Sideguard Measurements サイドガード寸法

- 10mm above tyre (Standard) タイヤより10mm上(標準)
- Individual above tyre (Min = 10mm) 高さ指定(最小=10mm)
- Centre of tyre フェンダー幅 タイヤ中央まで

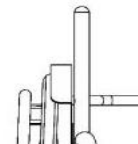
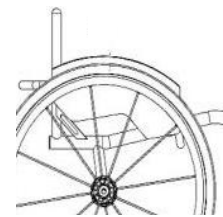

仕様及び価格等は予告なく変更になる場合があります。

サンライズメディカルジャパン株式会社 お問い合わせ: 0480-31-6480 Email: order@sunrisemedical.jp

BACKREST バックレスト

Backrest Measurements バックレスト寸法

■ XY230

Backrest height
バックレスト高
Specify height 高さ指定



mm



□ XG010

Fixed Backrest (non-folding)
高さ固定式バックレスト(折りたたみ不可)



□ SBAXG020
¥62,000

Folding backrest with 2 position snap lock and angle adjust (Non certified Sub4 option)
折りたたみ式バックレスト 2ポジションスナップロック、
角度調整機能付き (Sub4重量非認証)

Ergonomic Options エルゴノミック オプション

■ XY360

Backrest angle
バックレスト角度



-3 0 +3 +5

角度指定
Individual

度
Deg

(Max -10/+20 Deg)

(最大 -10/+20 度)



□ XG100

Ergonomic backrest
エルゴノミックバックレスト



Vertical height
高さ指定

mm

Rearward position
後方ポジション指定



mm



□ XG110

Inward taper 内側テーパー
(inside of backrest posts)

Specify width or per side
幅又は各サイド指定



mm

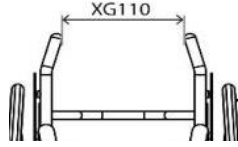

□ XG120

Outward flare 外側テーパー
(inside of backrest posts)

Specify width or per side
幅又は各サイド指定



mm

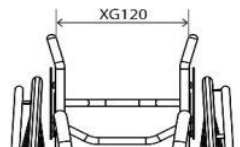

CAMBER BAR キャンバーバー

Specify Camber Angle キャンバー角度

■ XY390

Camber angle キャンバー角度



1 2 3

Centre of Gravity 重心位置(車軸)

□ SBAXH100

Single post fixed centre of gravity (25-125mm)
シングルポスト車軸固定式
(25-125mm)



mm

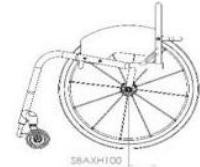

□ SBAXH130
¥68,000

Square back adjustable centre of gravity (25-125mm) (Non Certified Sub4 option)
車軸調整式スクエアバック (25-125mm)



mm

(Sub4重量非認証)



□ SBAXH140
¥68,000

Round back adjustable centre of gravity (60-125mm) (Non Certified Sub4 option)
車軸調整式ラウンドバック(60-125mm)



mm

(Sub4重量非認証)

PUSH HANDLES プッシュハンドル



□ XG070
¥29,000

Screw in push handles
(Non Certified Sub4 option)
プッシュハンドルねじ止め
(Sub4重量非認証オプション)



□ XG080
¥45,000

Flip down push handles
(Non Certified Sub4 option)
フリップダウン プッシュハンドル
(Sub4重量非認証オプション)

ANTI-TIP 転倒防止



□ XJ100
¥82,000

Single sport anti tip
(Non Certified Sub4 option)

転倒防止シングルスポーツ
(Sub4重量非認証オプション)

仕様及び価格等は予告なく変更になる場合があります。

サンライズメディカルジャパン株式会社 お問い合わせ:0480-31-6480 Email: order@sunrisemedical.jp

5 / 9 ページ

FRAME FINISH OPTIONS フレーム仕上げオプション

Frame and Footrest フレーム&フットレスト

- SBAXN030 Brushed frame
ビーズプラス仕上げフレーム
- XN010 Powder coat frame
パウダーコーティング仕上げフレーム
- SBAXN050 Polished frame
ポリッシュ仕上げフレーム
- Paint code
ペイントコード

Accent Colour (Choose One) アクセントカラー(1つ選択)

Note: Accent colour includes, forks & castor caps. 注: アクセントカラーにはフォークとキャスターキャップも含まれます。

- Black accent
ブラック アクセント
- Silver accent
シルバー アクセント
- Red accent
レッド アクセント
- Blue accent
ブルー アクセント
- Purple accent
パープル アクセント
- XN250 Individual Accent Colour
¥32,000 その他の色を指定
- Carbon accent (Castor caps only, black for rest)
カーボンアクセント(キャスターキャップのみ、他はブラック)

UPHOLSTERY 背布&座布

Seat Upholstery 座布

- XP045 Sub4 Seat sling strap adjustable
張り調整式 サブ4 シートスリング(座布)
- XR050 Carbon fibre seat plate (Non certified Sub4 option)
¥63,000 カーボンファイバー シートプレート(Sub4重量非認証)

Backrest Upholstery 背布

- XP035 Airtech Sub4 backrest strap adjustable
張り調整式 サブ4 エアテック バックレスト
- XP050 Airtech backrest strap adjustable 張り調整式 エアテック
(Non certified Sub4 option) (Sub4重量非認証)
- XP070 Backrest upgrade to leather corners (Black)
¥23,000 (only with Airtech upholstery XP050)
(Non certified Sub4 option)
サイドウイング角をレザーにアップグレード(黒)
(XP050 エアテック背布のみ) (Sub4重量非認証)
- XP110 Backrest with zip pocket
¥17,000 (only with Airtech upholstery XP050)
(Non certified Sub4 option)
ジッパーポケット付きバックレスト
(XP050 エアテック背布のみ) (Sub4重量非認証)
- XP170 Individual backrest embroidery
¥26,000 Please complete page 9
(only with Airtech upholstery XP050)
オリジナル刺繍(9ページに記入)
(XP050 エアテック背布のみ)

Backrest Upholstery Stitching Options 背布 ステッチ(縫糸) オプション

- Silver シルバー
- Black ブラック
- Blue ブルー
- Individual: その他の色を指定
- Red レッド
- Orange オレンジ
- Purple パープル

RGK Logo Colour RGK ロゴ カラー

- White (Std) ホワイト
(標準)
- Black ブラック
- Blue ブルー
- Individual: その他の色を指定
- Red レッド
- Orange オレンジ
- Purple パープル

仕様及び価格等は予告なく変更になる場合があります。

サンライズメディカルジャパン株式会社 お問い合わせ:0480-31-6480 Email: order@sunrisemedical.jp

REAR WHEELS (* non certified weight options) 後輪 (Sub4重量非認証オプション)

Rear Wheel Size 後輪(リアホイール)サイズ

- XY420 24" Wheels
ホイール サイズ 24"
- XY430 25" Wheels
ホイール サイズ 25"

Rear Wheel Gap リアホイール間隔

XY460 Rear wheel gap
リアホイール間隔

15 20 25

Rear Wheel Options ホイール オプション

- XK075 Spinerigy BLXL 18 blade spoke
N/A IN SILVER HUB シルバーハブ不可
スピナジー-BLXL日常用 18本ブレードスポーク (注:黒ハブのみ)
- SBAXK150 Spinerigy GLX 18 carbon blade spoke
¥130,000 N/A IN SILVER HUB シルバーハブ不可
スピナジー-GLX18本カーボンブレードスポーク
- XK226 Titanium 100mm quick release axle pins
チタン製 100mm クイックリリース式 車軸ピン

Spinerigy Colour Options: スピナジー スポークカラー オプション

- Black spokes ブラック スポーク
 - Red spokes レッド スポーク
 - Purple spokes パープル スポーク
 - White spokes ホワイト スポーク
 - Blue spokes ブルー スポーク
 - Orange spokes オレンジ スポーク
 - Yellow spokes イエロー スポーク
 - Pink spokes ピンク スポーク
 - Green spokes グリーン スポーク
 - XK180 Individual spoke design カスタムカラーデザイン (Specify colour) (色を指定)
¥33,000
- Inside 内側: _____
Outside 外側: _____

- Spinerigy Anodise Options**
- XK190 Black hub (std option) ブラック ハブ(標準)
 - XK200 Silver hub (n/a with BLXL/CLX) シルバー ハブ (BLXL/CLX と併用不可) ¥18,000
 - XK201 Red hub/rims (LX, XLX & BLXL only) レッド ハブ/リム (LX, XLX & BLXL のみ) ¥51,000
 - XK202 Purple hub/rims (LX, XLX & BLXL only) パープル ハブ/リム (LX, XLX & BLXL のみ) ¥51,000
 - XK203 Blue hub/rims (LX, XLX & BLXL only) ブルー ハブ/リム (LX, XLX & BLXL のみ) ¥51,000
 - XK204 Gold hub/rims (LX, XLX & BLXL only) ゴールド ハブ/リム (LX, XLX & BLXL のみ) ¥51,000
 - XK205 Individual hub/rims Select colour: カスタムカラー ハブ/リム 色指定 ¥59,000

Supply Without Wheels ホイールなし

- SBAXK040 Supply without Wheels ¥-88,000

Wheel Type: ホイールタイプ **Tyre Type: タイヤタイプ**

Handrim Position / Options ハンドリム間隔/オプション

- XY480 Narrow set handrim ハンドリム間隔ナロー
- XY485 Wide set handrim ハンドリム間隔 ワイド
- XL090 Remove excess mounting tabs (recommended for small wheel gaps) 余分なタブの長さを除去 (狭いリアホイール間隔に推奨) ¥19,000

Handrim Styles ハンドリム スタイル

- XL010 Aluminium hard anodised 6 tab (Std if no option selected) アルミニウム ハード アノダイズド処理 6タブ (未選択時標準) ¥45,000
- XL040 Titanium 6 tab チタン 6タブ ¥45,000
- XL160 Elipse 6 tab (replacement for Surge) エリプス 6タブ (サージの後継オプション) ¥63,000
- XL035 Natural Fit LT ナチュラル フィット LT ¥56,000
- XL020 Tetra grip 6 tab テトラ グリップ 6タブ ¥53,000
- XL150 Carbolife Gekko 111,000 カーボライフ ゲッコ Black黒 Silverシルバー
- XL100 Para grip 6 tab パラ グリップ 6タブ ¥53,000
- XL170 Carbolife Curve L (Black) 119,000 カーボライフ カーブ L (ブラック)

Tyre Options タイヤオプション

- XM060 Schwalbe One (Lightest option) シュワルベ ワン (最軽量オプション) ¥18,000
- XM130 Kenda black ケンダ ブラック ¥7,000
- XM010 Kenda 高圧ケンダ Grey グレー Blue ブルー Red レッド
- XM050 Kenda K885 mountain bike tyre (24", 25" only) ケンダ K885 マウンテンバイク (24", 25"のみ) ¥5,000
- XM020 Schwalbe Marathon Plus シュワルベ マラソン プラス ¥13,000
- XM040 Shox solid airless Shox ソリッド エアレス ¥21,000

Inner Tube Valve Options チューブバルブ オプション

- XY500 Schraeder inner tube valve (Standard if no option selected) 米式バルブ (未選択時標準)
- XY490 Presta inner tube valve 仏式バルブ

* Indicates items that are not part of the certified weight of the TIGA Sub4 *印のオプションはSub4で保証している重量に含まれません

④ CUSHION (non certified weight options) クッション (** 保証している重量には含まれません)**

Cushion foam options

- XP080 Cushion foam (select density and size below) ¥16,000
フォームクッション (硬さとサイズを下記より選択ください)
- Soft (CMS040) ソフト フォーム クッション
 50mm クッション厚み 50mm
 Medium (CMS050) ミディアム フォーム クッション
 75mm クッション厚み 75mm
 100mm クッション厚み 100mm

Cushion cover upgrades クッション カバー アップグレード オプション

- XP085 Nylon cushion cover ナイロンカバー (ブラック) (Black)
- XP090 Airlite cushion cover エアライトカバー (ブラック) (Black) ¥12,000
- XP100 Leather cushion cover レザーカバー (ブラック) (Black) ¥40,000

Jay Products - PLEASE PROVIDE JAY ORDER FORM JAY製品 - JAYオーダーフォームを添付してください

- JAY Cushion JAY クッション (Price dependant on size / option) (JAY価格表参照)
Refer to Jay Order Form JAY製品番号
- JAY Backrest JAY バックサポート (Price dependant on size / option) (JAY価格表参照)
Refer to Jay Order Form JAY製品番号
- JAY Whitmyer Headrest JAY Whitmyer ヘッドサポート (Price dependant on size / option) (JAY価格表参照)
Refer to Jay Order Form JAY製品番号

④ FRAME OPTIONS (non certified weight options) フレームオプション (** 保証している重量には含まれません)**

- XR060 Welded calf strap mounting loops ¥19,000
(To locate calf strap on front frame) カーフ ストラップ取付ループ 溶接式 (フロントフレームにカーフストラップを取付るため)
Specify height from floor 床からの高さ
- Optimise measurements 仕様に合わせて適した取付位置に

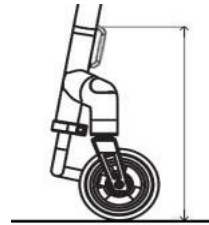

④ ACCESSORIES (non certified weight options) アクセサリー (** 保証している重量には含まれません)**

- XR080 Frontwheel assembly ¥135,000
(Only with XB010, TGAXB080, XB150) フロント ホイール (XB010, TGAXB080, XB150のみ)
- XP120 Frame protectors Neoprene zip fasten (Black) ¥14,000
ネオプレン製 ジッパー付き フレームプロテクター (黒)
- XP420 Frame protectors Nylon velcro fasten (Black) ¥9,000
ナイロン製 ベルクロ式 フレームプロテクター (黒)
- XR010 Seat pouch velcro attach (Black) ¥7,000
シートポーチ ベルクロ式 (黒)
- XR200 Rucksack with RGK logo (Black) ¥12,000
RGKロゴ入りバックパック (黒)
- XR090 Tool kit ツールキット
- XS065 Sub4 Calf Strap Sub4 カーフ (ふくらはぎ) ストラップ

** indicates options that, when chosen, will not enable RGK to guarantee a Sub4kg product weight
**印のオプションを選択された際は 4kg未満にならない場合があります。予めご了承ください。

ADDITIONAL NOTES 備考

INDIVIDUAL BACKREST EMBROIDERY 背布刺繍

PLEASE PROVIDE JPEG IMAGE AT TIME OF ORDER AND NOTE POSITION BELOW
 注文時に JPEG画像を添付ください。下記に刺繍する位置を記載ください。



BRACE BAR ブレースバー

SPEC NOTES 仕様備考:

OFF SPEC REQUEST*

仕様外
ご要望

(please specify below the page number(s) and details to which the off spec request applies. (仕様外のご依頼が適用されるページ番号と詳細を以下に明記してください。)

OFF SPEC REQUEST APPROVED (for internal RGK office only)

X

RGK Internal Sign-off

Off spec requests require a feasibility study which may increase order price and lead time. Any dimension/ option/ frame request not listed on the order form will be treated as an off spec request.* 仕様外のご要望については、実現可能性の調査が必要となり、注文価格とリードタイムが増加する可能性があります。オーダーフォームに記載されていない寸法/オプション/フレームのリクエストは、仕様外の要望として扱われます。*

仕様及び価格等は予告なく変更になる場合があります。

サンライズメディカルジャパン株式会社 お問い合わせ: 0480-31-6480 Email: order@sunrisemedical.jp

9 / 9 ページ