

AI

ALUMINIUM 7020

ティガ
2024年2月

CE

受注日付：
ご注文受付番号：**サンライズメディカルジャパン株式会社**〒349-1145 埼玉県加須市間口456番地1
TEL : 0480-31-6480 order@sunrisemedical.jp

販売店様 ご記入欄

発注年月日：	貴社名：	ご担当者：
住所：	電話番号：	
ユーザー氏名（漢字）	ご担当者Tel または Email：	
よみがな（ローマ字） Mr. / Ms.	送付先情報 ※上記と異なる場合のみ	
身長 cm 体重 kg	送付先名：	
障がい名（任意）	送付先住所：	
障がいレベル（任意）	送付先電話番号：	

備考欄

仕様及び価格等は予告なく変更になる場合があります。

サンライズメディカルジャパン株式会社 お問い合わせ:0480-31-6480 Email: order@sunrisemedical.jp

1 / 11 ページ

Guide:

Base product
ベース商品

Required option
必須オプション

Optional Extra
追加オプション



Critical Information
重要情報



Information Needed
必要情報

PRODUCT STYLE 製品スタイル

TGAXZ010 TIGA
¥790,000 ティガ

XA070 Open design
オープン フレーム デザイン

XA080 Closed design
クローズ フレーム デザイン

TGAXA085 Crash tested upgrade
衝突テストアップグレード
¥33,000

XA170 Heavy duty frame (Spinergy SLX 24 spoke wheels also required)
高耐久性フレーム
105,000
Spinergy SLX 24 spoke 必要)

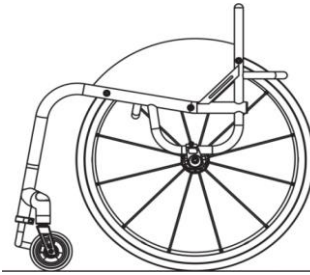

XA070 - Open design
オープンフレーム

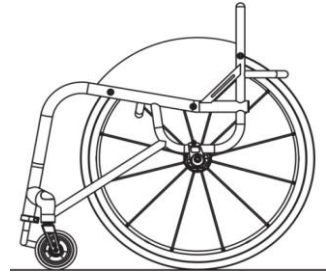

XA080 - Closed design
クローズフレーム

Max User Weight 125kg (275lbs) 耐荷重 125kg
Max User Weight XA170 Heavy Duty Frame 158kg (348lbs)
XA170 高耐久性フレーム 耐荷重 158kg

PLEASE NOTE: ALL RGK CHAIRS ARE HAND BUILT AND HAVE A MANUFACTURING MEASUREMENT TOLERANCE OF +/- 5MM
注意: すべてのRGK車いすは手作業で作られており、製造上の測定誤差は +/-5mmです。

CAD APPROVAL CAD図面確認

XW009 QUOTE ONLY (NO CAD FOR APPROVAL)
¥0 見積依頼のみ (CAD図面なし)

XW011 ORDER (NO CAD FOR APPROVAL)
¥0 注文 (CAD図面なし)

XW012 QUOTE / CAD drawing for approval
¥78,000 (2 customer amendments ONLY)
見積り / CAD図面 確認用 (二回目まで修正無料)

XW010 ORDER CAD drawing for approval
¥49,000 (2 customer amendments ONLY)
注文時 CAD図面 確認用 (二回目まで修正無料)

KEY MEASUREMENTS メインフレーム寸法

XY010 Seat width (Inside to inside of sideguards)
シート幅 (サイドガードの内側から内側まで)
mm (Max - 500mm) (最大 - 500mm)

XY020 Seat length
シート奥行
mm (Max - 500mm) (最大 - 500mm)

XY030 Extra Seat Length (Provides additional leg support & hand grip)
延長シートフレーム (レッグサポートとグリップ感の増加)
mm

XY050 Front frame height
前座高
mm (Max - 550mm) (最大 - 550mm)
(Min - 380mm) (最小 - 380mm)

XY060 Rear frame height
後座高
mm (Max - 550mm) (最大 - 550mm)
(Min - 360mm) (最小 - 360mm)

XY070 Frame length
フレーム長
mm (最小 = XY020 + XY030 + 140mm)
(Min = XY020 + XY030 + 140mm)

XY072 Castor position
キャスター ポジション
mm

Optimise measurements
仕様に合わせて適した位置に

TX Forward Castor Position
TX 前方キャスターポジション

XA020 Ergonomic seat
エルゴノミック シート
¥15,000
Specify length 長さ指定
mm (Standard = 120mm) (標準 = 120mm)

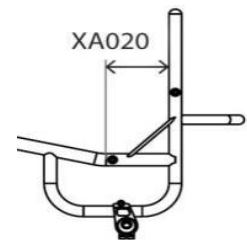
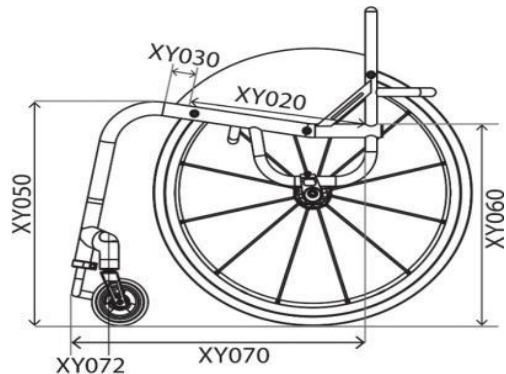
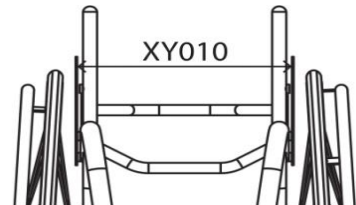

仕様及び価格等は予告なく変更になる場合があります。

サンライズメディカルジャパン株式会社 お問い合わせ: 0480-31-6480 Email: order@sunrisemedical.jp

FRONT FRAME AND FOOTREST フロント フレーム & フットレスト

Front Frame Options フロントフレーム オプション

- XY080 Seat taper design
テーパ デザイン

i Specify width 幅指定
mm

(When combined with XY091, dimension is inbetween the centre of the main bends) (XY091と併用する場合はテーパの始まる位置が若干高くなります)

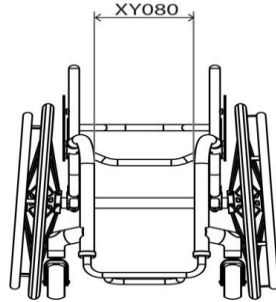

- XY091 Parallel taper design
パラレル テーパー
デザイン

i Specify width 幅指定
mm

(When combined with XY080, dimensions must be smaller by 20mm) (XY080 と併用する際は、20mm小さくしてください。)

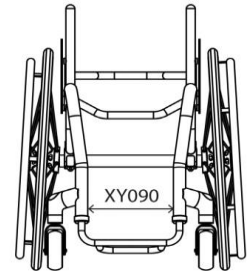

Footrest Design Choose One) フットレスト デザイン (1つ選択)

- XY100 Round design
ラウンド デザイン

キャスターサイズ	Max Height最大高さ	With XB200と併用
3"	115mm	165mm
4"	125mm	175mm
5"	135mm	185mm

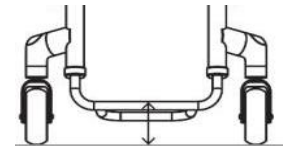

- XY105 Square design
スクエア デザイン

キャスターサイズ	Max Height最大高さ	With XB200と併用
3"	135mm	185mm
4"	145mm	195mm
5"	155mm	205mm

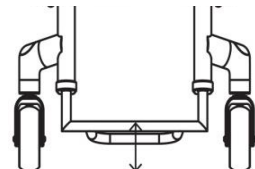

- XB200 High level footrest (Only with XB010, XB080 & XB150)
¥26,000
フットプレート
ライザー システム
(XB010, XB080 & XB150のみ併)

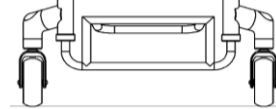

- XB200 High level footrest (Only with XB010, XB080 & XB150)
¥26,000
フットプレート
ライザー システム
(XB010, XB080 & XB150のみ併)

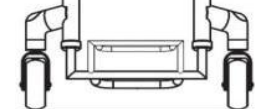

Footrest Individual Measurements フットレスト寸法

- XY115 Front footrest height 地面からフットレスト前方部の高さ



- XY120 Rear footrest height 地面からフットレスト後方部の高さ



- XY125 Footrest length フットレスト奥行

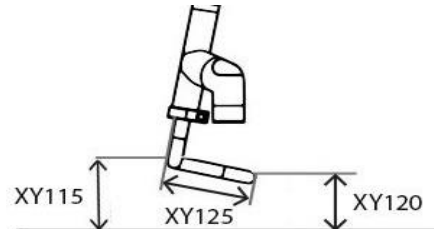
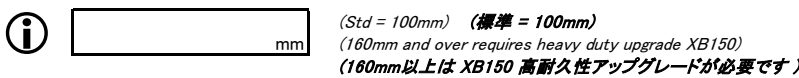

Footrest Style (Choose One) フットレスト スタイル (1つ選択)

- XB010 Tubular aluminium footrest (Height adjustable)
高さ調整式 チューブラー アルミニウム (未選択時標準)

- XB030 Flip up plastic footrest
¥50,000
(Angle/height adjustable, with closed frame only)
高さ&角度調整式 フリップアップ
(クロスフレームのみ)

- XB070 Angle adjustable aluminium footrest
¥21,000
(Angle/height adjustable)
高さ&角度調整式 アルミニウム フットレスト

- XB150 Heavy duty tubular footrest
¥26,000
(Height adjustable, for Freewheel use)
高さ調整式高耐久性チューブラーフットレスト
(高さ調整可能、フリーホイール用)

- TGAXB080 Tubular footrest welded into frame
¥24,000
(No height adjustment)
フレーム溶接式 チューブラー フットレスト (高さ調整不可)

Footrest Cover フットレスト カバー

- XB050 Carbon fibre cover
¥25,000
(Not with XB070 & XB030)
カーボン ファイバー カバー (XB070 & XB030併用不可)

- XB170 Aluminium cover (Not with XB070 & XB030)
¥13,000
アルミニウム カバー
(XB070 & XB030併用不可)

- XB040 Plastic cover
¥13,000
(Not with XB070 & XB030)
プラスチック カバー (XB070 & XB030 併用不可)

- XB165 Rubber grip tape
¥7,000
(3M Safety walk) - (not with XB030)
すべり止めテープ (3Mセーフティウォーク)
(XB030と併用不可)

仕様及び価格等は予告なく変更になる場合があります。

サンライズメディカルジャパン株式会社 お問い合わせ: 0480-31-6480 Email: order@sunrisemedical.jp

CASTOR WHEELS, FORKS & WHEEL LOCKS キャスターホイール フォーク ブレーキ

Castor Wheels キャスターホイール 100mm (4")

- XC060 Soft roll 4"x1.3" 4"x1.3" キャスター、ソフトロール黒
(Black only)
- XC110 Aluminium centre 4"x1" 4"x1" フロッグレグ キャスター、アルミニウム ホイール
¥24,000 (Silver hub and black urethane tyre only) (シルバーハブ&黒ウレタンタイヤのみ)
- XC130 Aluminium centre 4"x1.4" 4"x1.4" フロッグレグ キャスター、アルミニウムホイール ウレタンタイヤ
¥24,000 (choose colour below) (下記から色選択)



- | | | |
|---|--|---|
| <input type="checkbox"/> Silver hub & black tyre (Std)
シルバーハブ & 黒タイヤ(標準) | <input type="checkbox"/> Gold hub & black tyre
ゴールドハブ&黒タイヤ | <input type="checkbox"/> Purple hub & black tyre
パープルハブ&黒タイヤ |
| <input type="checkbox"/> Black hub & black tyre
ブラックハブ&黒タイヤ | <input type="checkbox"/> Green hub & black tyre
グリーンハブ&黒タイヤ | |
| <input type="checkbox"/> Red hub & black tyre
レッドハブ&黒タイヤ | <input type="checkbox"/> Blue hub & black tyre
ブルーハブ&黒タイヤ | |

125mm (5")

- XC070 Soft roll 5"x1.3" (Black only)
5"x1.3" キャスター、ソフトロール黒
- XC100 Pneumatic Aluminium centre 5"x1" (Grey only)
¥27,000 5"x1" 空気入りキャスター、アルミニウム ホイール (グレー)
- XC120 Aluminium centre 5" x1"
¥24,000 (Silver hub and black urethane tyre only)
5"x1" フロッグレグ キャスター、アルミニウム ホイール (シルバーハブ&黒ウレタンタイヤのみ)
- XC140 Aluminium centre 5" x1.4"
¥24,000 (Silver hub and black urethane tyre only)
5"x1.4" フロッグレグ キャスター アルミニウムホイール (シルバーハブ&黒ウレタンタイヤのみ)

150mm (6")

- XC080 Soft roll 6"x1.3"
(Black hub / grey tyre only)
6"x1.3" キャスター、ソフトロール
(ブラック ハブ / グレータイヤのみ)
- XC145 Aluminium centre 6" x1.4"
¥24,000 (Silver hub and black urethane tyre only)
6"x1.4" フロッグレグ キャスター アルミニウムホイール (シルバーハブ&黒ウレタンタイヤのみ)

200mm (8")

- XC185 Pneumatic offroad 8" x 2" (only with TX Forward castor position)
¥24,000 空気入り オフロード 8" x 2" (TX 前方キャスターポジションのみ)

Castor Forks キャスターフォーク

- XC190 Performance castor fork (Std when no option selected)
パフォーマンス キャスターフォーク (未選択時標準)
Note: Colour follows accent 注: 色はアクセントカラーと同色
- XC210 Froglegs suspension castor fork
¥86,000 フロッグレグ サスペンション キャスターフォーク



- Black ブラック
- Silver シルバー

- XC192 High trail castor fork
ハイトレイル
キャスターフォーク
Note: Greater distance between contact patch and steering axis reduces flutter at higher speeds.
Colour follows accent 接地面と回転軸の距離を大きくすることで、高速域でのふらつきを低減。アクセントカラーと同色

Castor Pin Width キャスター幅

- XY330 Castor pin width キャスター幅

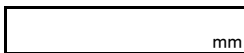

- Optimise measurements
仕様に合わせて適したキャスター幅

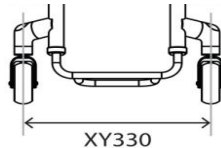

Wheel Lock Options (choose one) ブレーキ オプション (1つ選択)

- | | |
|--|---|
| <input type="checkbox"/> XD020 Underseat Scissor
アンダーシート シザー | <input type="checkbox"/> XD050 Push to lock
プッシュ ブレーキ |
| <input type="checkbox"/> XD030 Compact scissor
¥19,000 コンパクト シザーブレーキ | <input type="checkbox"/> XD046 Out Front push to lock
¥32,000 アウト フロント プッシュ ブレーキ |
| <input type="checkbox"/> XD035 Compact scissor with lightweight fixing
¥22,000 (Only with fixed centre of gravity)
軽量固定式コンパクトシザーブレーキ (固定式車軸のみ) | <input type="checkbox"/> XD085 Eagle Brakes (Indicate colour)
¥41,000 イーグルブレーキ (色を指定) |
| <input type="checkbox"/> XD010 Omit wheel locks
ブレーキなし | <input type="checkbox"/> XD086 Eagle Brakes with L/W fixing (Indicate colour)
¥44,000 (Only with fixed centre of gravity)
イーグルブレーキ L/W 固定式 (色を指定) (固定式車軸のみ) |
- BLACK ブラック PURPLE パープル RED レッド BLUE ブルー
 Black Std if no option selected 未選択時ブラック標準

仕様及び価格等は予告なく変更になる場合があります。

サンライズメディカルジャパン株式会社 お問い合わせ: 0480-31-6480 Email: order@sunrisemedical.jp

SIDEGUARDS AND ARMRESTS サイドガード & アームレスト

Sideguard サイドガード

Aluminium Options アルミニウム オプション

- XE030 Screw on aluminium
ねじ止め アルミニウム サイドガード
¥33,000
- XE080 Lift out aluminium
着脱式アルミニウム サイドガード
¥75,000
- TGAXE130 Fold flat aluminium
内側折りたたみ式 アルミニウム サイドガード
¥65,000
- XE180 Flip back aluminium
跳ね上げ式 アルミニウム サイドガード
¥39,000
- TGAXE220 Welded with 6mm bead
6mmビーズ溶接 サイドガード
¥50,000
- TGAXE230 Welded aluminium sport (Extra strong)
溶接アルミニウム スポーツ サイドガード (強度増)
¥70,000

Carbon Fibre Options カーボン ファイバー オプション

- XE050 Screw on carbon fibre
ねじ止め カーボン ファイバー サイドガード
¥73,000
- XE100 Lift out carbon fibre
着脱式カーボンファイバー サイドガード
#####
- TGAXE150 Fold flat carbon fibre
内側折りたたみ式 カーボンファイバー サイドガード
#####
- XE200 Flip back carbon fibre
跳ね上げ式カーボンファイバー サイドガード
¥79,000

ABS Plastic Options ABSプラスチック オプション

- XE070 Screw on ABS plastic
ねじ止め ABSプラスチック サイドガード
¥33,000
- XE120 Lift out ABS plastic
着脱式 ABSプラスチック サイドガード
¥49,000
- TGAXE170 Fold flat ABS plastic
内側折りたたみ式 ABSプラスチック サイドガード
¥65,000

Sideguard Measurements サイドガード寸法

Optimised measurements サイドガード高さ

- 25mm above tyre (Follow tyre)
タイヤより25mm上 (タイヤに沿って)
- Individual above tyre (Follow tyre)
高さ指定 (タイヤに沿って)
- Level with tyre (Follow tyre)
タイヤと同じ高さ (タイヤに沿って)

Individual measurements 特別サイズ

- Sideguard length
サイドガード長さ
- Sideguard height
サイドガード高さ

Sideguard with Fender フェンダー付き サイドガード

Aluminium Options アルミニウム オプション

- XE040 Screw on aluminium with fender
フェンダー付き アルミニウム サイドガードねじ止め
¥39,000
- XE090 Lift out aluminium with fender
フェンダー付き アルミニウム サイドガード 着脱式
¥82,000
- TGAXE140 Fold flat aluminium with fender
フェンダー付き アルミニウム 内側折りたたみ式
¥72,000
- XE190 Flip back aluminium with fender
フェンダー付きアルミニウムサイドガード跳ね上げ式
¥46,000

Carbon Fibre Options カーボン ファイバー オプション

- XE060 Screw on carbon fibre with fender
フェンダー付きカーボンファイバーサイドガードねじ止め
¥96,000
- XE110 Lift out carbon fibre with fender
フェンダー付 カーボンファイバー サイドガード 着脱式
119,000
- TGAXE160 Fold flat carbon fibre with fender
フェンダー付き カーボンファイバー 内側折りたたみ式
128,000
- XE210 Flip back carbon fibre with fender
フェンダー付きカーボンファイバー 跳ね上げ式
¥96,000

Sideguard Measurements サイドガード寸法

Fender Height フェンダー高さ

- 10mm above tyre (Standard)
タイヤより10mm上 (標準)
- Individual above tyre (Min = 10mm)
高さ指定 (最少=10mm)

Fender position フェンダー幅

- Centre of tyre
(Standard if no option selected)
フェンダー幅 タイヤ中央まで
(未選択時 標準)
- Outside of tyre
フェンダー幅 タイヤ外まで

Armrest Options アームレスト オプション

- XF010 Lift out armrest with plastic sideguard
(Indicate fixed height)
アームレスト付着脱式プラスチックサイドガード (高さ指定)
¥84,000
 - XF020 Lift out armrest with Aluminium sideguard
(Indicate fixed height)
アームレスト付着脱式アルミニウムサイドガード (高さ指定)
¥84,000
- Height (Top of seatrail to top of armrest)
高さ (シートレール上からアームレストの上まで)

BACKREST バックレスト

Backrest Height バックレスト高

XY230 Fixed height backrest
高さ固定式

i Specify height 高さ指定

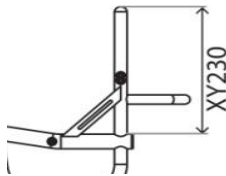

XY245 Adjustable height backrest
¥20,700
高さ調節式(上方向 調節域 50mm)(+/-25mm)

i Specify height 高さ指定

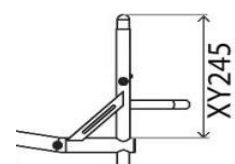

Backrest Design バックレスト デザイン

XG010 Fixed backrest (Non-folding)
固定式バックレスト(折りたためません)

TGAXG020 Folding backrest
¥62,000
(with 2 position snap lock and angle adjust ± 5 Deg)
折りたたみ式バックレスト2か所留&角度調節可能(±5度)

Ergonomic Options エルゴミック オプション

XY360 Backrest angle
バックレスト角度

i -5 -3 0 +3 +5

Individual angle specification 角度指定

(Max -10/+20 Deg)
(最大 -10/+20 度)

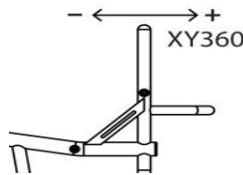

XG100 Ergonomic backrest
¥15,000
エルゴミックバックレスト

i Vertical height 高さ指定

i Rearward position 後方ポジション指定

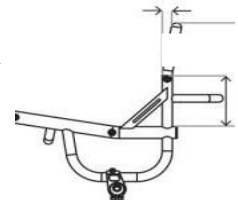

XG110 Inward taper 内側テーパー
¥15,000
(inside of backrest posts)
(バックレストの内側)
Specify width or per side
幅または各サイド指定

i

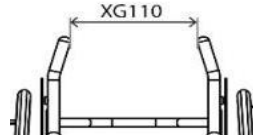

XG120 Outward flare 外側テーパー
¥15,000
(inside of backrest posts)
(バックレストの内側)
Specify width or per side
幅または各サイド指定

i

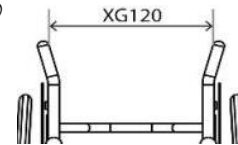

Push handle Options プッシュ ハンドル オプション

XG070 Screw in push handles
¥29,000
(N/A with XY245)
プッシュハンドルねじ止め (XY245不可)

XG090 Stroller push handles height adjustable
¥51,000
高さ調節式プッシュハンドル
Height from floor to top of handles
床からハンドルの上部までの高さ

XG080 Flip down push handles
¥45,000
(N/A with XY245)
フリップ ダウン プッシュハンドル (XY245不可)

i

仕様に合わせて高さに Optimize
(1000mm from floor)
(床から1000mm)

XG085 Flip down push handles height adjustable
¥49,000
(N/A with XY245)
高さ調節式フリップ ダウン プッシュハンドル (XY245不可)

XG097 Integrated push handle
¥49,000
(Quickie design)
Quickieデザイン 一体型プッシュハンドル

Backrest Options バックレスト オプション

XG040 Heavy duty backrest upgrade
¥27,000
(Recommended for hand cycling) (Not with XY245)
高耐久性 バックレスト固定式
(ハンドサイクル推奨) (XY245不可)

XG130 Extra deep Square brace bar
¥15,000
(Recommended for JAY backs) (Std - 90mm)
エクストラ ディープ プレース バー (標準=90mm)
Depth 奥行 (JAYバック使用時 推奨)

i

ILSA Backrest Options ILSA バックレスト オプション

XG140 Integrated lateral support
¥77,000
ラテラル サポート クランプ 一体型バックレスト(ILSA)

A - Left 左

A - Right 右

B - Left 左

B - Right 右

C - Left 左

C - Right 右

D - Left 左

D - Right 右

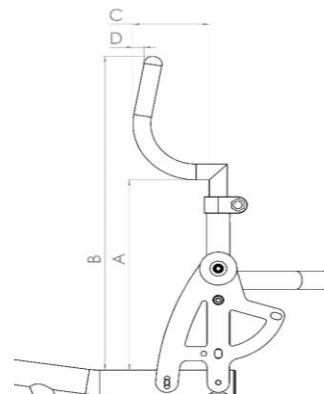

仕様及び価格等は予告なく変更になる場合があります。

サンライズメディカルジャパン株式会社 お問い合わせ:0480-31-6480 Email: order@sunrisemedical.jp

6 / 11 ページ

CAMBER BAR キャンバーバー

Adjustable Centre of Gravity 調整式車軸

XH110 Square back adjustable centre of gravity (25-150mm)
車軸調整式スクエアバック (25-150mm)

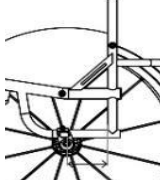

Specify measurement
長さ指定



XH120 Round back adjustable centre of gravity (60-150mm)
車軸調整式ラウンドバック (60-150mm)

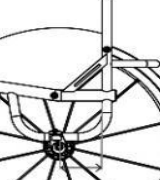

Specify measurement
長さ指定



Specify Camber Angle キャンバー角度指定

XY390 Camber angle
キャンバー角度

 0 1 2 3 5

Camber Bar Options キャンバーバーオプション

XH040 Handbike camber bar fixed
¥52,000
ハンドバイクキャンバーバー 溶接固定式

 Camber angle (Handbike camber bar)
キャンバー角度
 0 5
キャンバー角度
(ハンドバイクキャンバーバー)

 Castor height from floor for handbike fitting
(Standard 30mm if not indicated)
ハンドバイク設置用 床からキャスターまでの高さ
30 50
(未選択時 標準30mm)

30 50

XH030 Froglegs suspension camber bar
124,000
フロッグレッグ サスペンション キャンバーバー

Anti-Tip Options 転倒防止オプション

XJ010 Swingaway anti tip LEFT side (Only with square back frame. Not with XH040)
¥27,000
転倒防止スイングアウェイ 左 (スクエアバックのみ、XH040不可)

XJ020 Swingaway anti tip RIGHT side (Only with square back frame. Not with XH040)
¥27,000
転倒防止スイングアウェイ 右 (スクエアバックのみ、XH040不可)

Fixed Centre of Gravity 固定式車軸

TGAXH100 Single post fixed centre of gravity (25-125mm)
¥62,000
(Open frame only)
(Not with Crash test option)
シングルポスト車軸固定式 (25-125mm)
(オープンフレームのみ)
(衝撃試験オプション不可)
Specify measurement
長さ指定

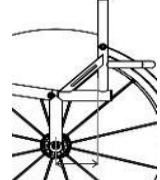



TGAXH090 V-style fixed centre of gravity (25-125mm)
¥62,000
V-style固定式車軸固定式 (25-125mm)
V-スタイル車軸固定式 (25-125mm)

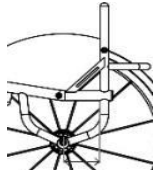

Specify measurement
長さ指定



Specify Camber Angle キャンバー角度指定

XY390 Camber angle
キャンバー角度

 0 1 2 3 5

Camber Bar Options キャンバーバーオプション

XH040 Handbike camber bar fixed
¥52,000
ハンドバイクキャンバーバー 溶接固定式

 Camber angle (Handbike camber bar)
キャンバー角度
 0 5
キャンバー角度
(ハンドバイクキャンバーバー)

 Castor height from floor for handbike fitting
(Standard 30mm if not indicated)
ハンドバイク設置用 床からキャスターまでの高さ
30 50
(未選択時 標準30mm)

30 50

REAR WHEELS 後輪

Rear Wheel Size ホイールサイズ

- XY420 24" Wheels
ホイール サイズ 24"
 XY430 25" Wheels
ホイール サイズ 25"
 XY440 26" Wheels
ホイール サイズ 26"

Rear Wheel Gap リアホイール間隔

XY460 Rear wheel gap
リアホイール間隔
15 20 25

幅指定

Rear Wheel Options リアホイールオプション

- | | |
|--|---|
| <input type="checkbox"/> XK010 Fusion 16 spoke (Silver Hub, black spokes)
サン フュージョン 日常用16本スポーク(シルバーハブ、黒スポーク) | <input type="checkbox"/> XK320 Spinerger XLX 12 spoke (cross/radial spoked)
スピナジー-XLX日常用12本クロススポーク |
| <input type="checkbox"/> XK050 Spinerger LX 12 spoke
スピナジー-LXホイール 日常用12本スポーク | <input type="checkbox"/> XK060 Spinerger SPOX 18 spoke
スピナジー-SPOX日常用18本スポーク |
| <input type="checkbox"/> XK150 Spinerger CLX 18 carbon blade spoke N/A IN SILVER HUB
スピナジー-CLX18本ブレードスポーク(シルバーハブ不可) | <input type="checkbox"/> XK070 Spinerger BLXL 18 blade spoke N/A IN SILVER HUB
スピナジー-BLXL日常用18本ブレード スポーク(シルバーハブ不可) |
| <input type="checkbox"/> XK080 Spinerger SLX 24 spoke スピナジー SLX 24本スポーク
¥139,000 | |

Spinerger Colour Options: スピナジー カラー オプション

- | | | | |
|---|---|---|---|
| <input type="checkbox"/> Black spokes
ブラック スポーク | <input type="checkbox"/> White spokes
ホワイト スポーク | <input type="checkbox"/> Yellow spokes
イエロー スポーク | <input type="checkbox"/> XK180 Individual spoke design カスタムカラー (色指定)
(Specify colour)
内側 Inside: _____
外側 Outside: _____ |
| <input type="checkbox"/> Red spokes
レッド スポーク | <input type="checkbox"/> Blue spokes
ブルー スポーク | <input type="checkbox"/> Pink spokes
ピンク スポーク | |
| <input type="checkbox"/> Purple spokes
パープル スポーク | <input type="checkbox"/> Orange spokes
オレンジ スポーク | <input type="checkbox"/> Green spokes
グリーン スポーク | |

Spinerger Anodise Options カスタム アノダイズド オプション

- | | | | |
|--|---|--|--|
| <input type="checkbox"/> XK190 Black hub (std)
ブラック ハブ(標準) | <input type="checkbox"/> XK200 Silver hub
¥18,000 (N/A with BLXL/CLX)
シルバー ハブ
(BLXL/CLXと併用不可) | <input type="checkbox"/> XK201 Red hub/rims
¥51,000 (LX, XLX & BLXL only)
レッド ハブ/リム
(LX, XLX & BLXL のみ) | <input type="checkbox"/> XK205 Individual:
¥59,000 Select colour:
カスタム ハブ/リム
色選択: _____ |
| <input type="checkbox"/> XK202 Purple hub/rims
¥51,000 (LX, XLX & BLXL only)
パープル ハブ/リム
(LX, XLX & BLXL のみ) | <input type="checkbox"/> XK203 Blue hub/rims
¥51,000 (LX, XLX & BLXL only)
ブルー ハブ/リム
(LX, XLX & BLXL のみ) | <input type="checkbox"/> XK204 Gold hub/rims
¥51,000 (LX, XLX & BLXL only)
ゴールド ハブ/リム
(LX, XLX & BLXL のみ) | |

Supply Without Wheels 後輪なしで提供

- XK040 Supply without Wheels
¥-35,000 後輪なしで提供
- Wheel Type: Tyre Type:

Handrim Position / Options ハンドリム間隔 / オプション

- | | |
|---|--|
| <input type="checkbox"/> XY480 Narrow set handrim
ハンドリム間隔 ナロー | <input type="checkbox"/> XY485 Wide set handrim
ハンドリム間隔 ワイド |
| <input type="checkbox"/> XL090 Remove excess mounting tabs (recommended for small wheel gaps)
¥15,900 余分なタブの長さを除去(狭いリアホイール間隔に推奨) | |

Handrim Styles ハンドリム スタイル

- | | |
|---|---|
| <input type="checkbox"/> XL010 Aluminium hard anodised 6 tab
アルミニウム ハードアノダイズド処理 6タブ | <input type="checkbox"/> XL040 Titanium 6 tab
¥45,000 チタン 6タブ |
| <input type="checkbox"/> XL160 Elipse 6 tab (replacement for Surge)
¥63,000 エリプス 6タブ (サージの後継オプション) | <input type="checkbox"/> XL035 Natural Fit LT
¥56,000 ナチュラル フィット LT |
| <input type="checkbox"/> XL020 Tetra grip 6 tab
¥53,000 テトラ グリップ 6タブ | <input type="checkbox"/> XL150 Carbolife Gekko
¥111,000 カーボライフ ゲッコ <input type="checkbox"/> Black黒 <input type="checkbox"/> Silverシルバー |
| <input type="checkbox"/> XL100 Para grip 6 tab
¥53,000 パラ グリップ 6タブ | <input type="checkbox"/> XL170 Carbolife Curve L (Black)
¥119,000 カーボライフ カーブ L (ブラック) |

Tyre Options タイヤ オプション

- | | |
|--|--|
| <input type="checkbox"/> XM010 Kenda 高圧ケンダ タイヤ
Grey (std) グレー(標準) Blue ブルー Red レッド | <input type="checkbox"/> XM060 Schwalbe One (24", 25" only)
¥18,000 シュワルベ ワン (24", 25"のみ) |
| <input type="checkbox"/> XM130 Kenda black ケンダ ブラック | <input type="checkbox"/> XM050 Kenda K885 mountain bike tyre (24", 25" only)
¥5,000 ケンダ K885 マウンテンバイクタイヤ (24", 25"のみ) |
| <input type="checkbox"/> XM020 Schwalbe Marathon Plus
¥13,000 シュワルベ マラソン プラス | |
| <input type="checkbox"/> XM040 Shox solid airless (Black only)
¥21,000 Shox ソリッド エアレス (黒のみ) | |

Inner Tube Valve Options チューブバルブ オプション

- | | |
|--|---|
| <input type="checkbox"/> XY500 Schraeder inner tube valve (std)
米式バルブ(未選択時標準) | <input type="checkbox"/> XY490 Presta inner tube valve
仏式バルブ |
|--|---|

Wheel Accessories ホイール アクセサリー

- | | |
|--|---|
| <input type="checkbox"/> XK220 Titanium 130mm quick release axle pins (pair)
¥21,000 (N/A with XK010 & XK070)
チタン130mmクイック リリースアクスル (XK010 & XK070不可) (一組) | <input type="checkbox"/> XK300 Offroad wheel set 22" with handrim,
¥120,000 MTB tyre and axle pins (Replaces 24" wheel with XM010,
オフロード ホイール 22" ハンドリム、
MTBタイヤ、アクスル付 (XM010 24"ホイールと交換) |
| <input type="checkbox"/> XK240 Quad release axle nuts (pair)
¥29,000 クアド リリース アクスル ナット (一組) | <input type="checkbox"/> XK310 Offroad wheel set 24" with handrim,
¥120,000 MTB tyre and axle pins (Replaces 25" wheel with XM010,
オフロードホイール24"ハンドリム、MTBタイヤ、
MTBタイヤ、アクスル付 (XM010 25"ホイールと交換) |

仕様及び価格等は予告なく変更になる場合があります。

サンライズメディカルジャパン株式会社 お問い合わせ:0480-31-6480 Email: order@sunrisemedical.jp

FINISH OPTIONS フレーム仕上げオプション

Frame & Component Finish フレーム&部品 仕上げ

- XN010 Powder coated frame パウダーコーティング仕上げ フレーム
XN150 Powder coated components (Frame colour if not specified) パウダーコーティング仕上げ部品 (未選択時フレームカラーと同色)

Frame Comp.

フレーム 部品

Gloss グロス

- ブラック グロス 103 Black gloss 103
ホワイト グロス 100 White gloss 100
グレー グロス 132 Grey gloss 132
クリーム グロス 135 Cream gloss 135
レッド グロス 108 Red gloss 108
イエロー グロス 120 Yellow gloss 120
フォレストグリーン グロス Forest green gloss 143
グリーン グロス 107 Green gloss 107
ダークブルー グロス 151 Dark blue gloss 151
ロイヤルブルー グロス 154 Royal blue gloss 154
ブルー グロス 174 Blue gloss 174
ダックエッグブルー グロス 141 Duckegg blue gloss 141
ピンク グロス 188 Pink gloss 188
オレンジ グロス 180 Orange gloss 180
パープル グロス 157 Purple gloss 157

Frame Comp.

フレーム 部品

Matt マット

- ブラック マット 105 Black matt 105
ホワイト マット 101 White matt 101
グレー マット 131 Grey matt 131
ライトグレー マット 133 Light grey matt 133
ネイビーブルー マット 152 Navy blue matt 152

Frame Comp.

フレーム 部品

Special 特別

- クローム ミラー 300 Chrome Mirror 300
スパークル シルバー 170 Sparkle silver 170
メタリック ブラック マット Metallic black matt 104
メタリック グレー マット Metallic grey matt 130
ブラック サンドペーパー Black sandpaper 201
グレー サンドペーパー Grey sandpaper 202
ホワイト サンドペーパー White sandpaper 200

- XN200 Individual paint colour (State Colour/RAL code) カスタムペイントカラー (色とRALコードを指定) ¥32,000

Frame Comp

フレーム 部品

Input fields for Frame and Component selection

- TGAXN030 Brushed frame ブラッシュ仕上げ フレーム ¥45,000
TGAXN050 Polished frame ポリッシュ仕上げ フレーム 122,000
XN160 Brushed components ブラッシュ仕上げ 部品 ¥25,000
XN170 Polished components ポリッシュ仕上げ 部品 ¥36,000

Accent Colour アクセントカラー

Note: Accent colour includes, forks, clamps & castor caps. 注: アクセントカラーにはフォーク、クランプ、キャスターキャップも含まれます。

- Black accent ブラック アクセント
Red accent レッド アクセント
Purple accent パープル アクセント
Silver accent シルバー アクセント
Blue accent ブルー アクセント
Carbon accent (Castor caps only, black for rest) カーボンアクセント (キャスターキャップのみ、他はブラック)

UPHOLSTERY 背布&座布

Seat Upholstery 座布

- XP040 Seat sling adjustable tension with straps 張り調整式 シートスリング
XR050 Carbon fibre seat plate カarbon ファイバー シートプレート ¥63,000

Backrest Upholstery 背布

- XP050 Airtech backrest strap adjustable 張り調整式 エアテック バックレスト
XP070 Backrest upgrade to leather corners (Black) サイドウイング角をレザーにアップグレード(ブラック) ¥23,000

Backrest Stitching Colour 背布 ステッチ(縫糸) オプション

- Silver シルバー Black ブラック Blue ブルー Individual: その他の色を指定
Red レッド Orange オレンジ Purple パープル

RGK Logo Colour RGK ロゴカラー

- White (Std) 白 Green グリーン Blue ブルー Individual: その他の色を指定
Red レッド Orange オレンジ Purple パープル

Model Logo Colour 機種 ロゴカラー

- White (Std) 白 Green グリーン Blue ブルー Individual: その他の色を指定
Red レッド Orange オレンジ Purple パープル

Backrest Accessories バックレスト アクセサリー

- XP110 Backrest with zip pocket ジッパー付ポケット ¥17,000
XP170 Individual backrest embroidery オリジナル刺繍 (11ページ記入) COMPLETE PAGE 11 ¥26,000

仕様及び価格等は予告なく変更になる場合があります。

サンライズメディカルジャパン株式会社 お問い合わせ: 0480-31-6480 Email: order@sunrisemedical.jp

CUSHION クッション

Cushion foam options クッション&オプション

- XP080 Cushion foam (select density and size below)
 ¥16,000 フォームクッション ナイロンカバー(硬さとサイズを下記より選択ください)



- | | | |
|---|--|---|
| <input type="checkbox"/> Soft (CMS040)
ソフトフォーム クッション | <input type="checkbox"/> Medium (CMS050)
ミディアム フォーム クッション | <input type="checkbox"/> 100mm
クッション厚み 100mm |
| <input type="checkbox"/> 50mm
クッション厚み 50mm | <input type="checkbox"/> 75mm
クッション厚み 75mm | |

Cushion Cover Upgrades クッションカバー アップグレード

- XP085 Nylon cushion cover (Black)
カバーアップグレード ナイロン (黒)
- XP090 Air Lite cushion cover (Black)
¥12,000 カバーアップグレード エアライト (黒)
- XP100 Leather cushion cover (Black)
¥40,000 カバーアップグレード レザー (黒)

Jay Products - PLEASE PROVIDE JAY ORDER FORM JAY製品 - JAY オーダーフォームを添付してください

- | | | |
|--|--|---|
| <input type="checkbox"/> JAY Cushion JAYクッション
(Price dependant on size / option) | <input type="checkbox"/> Jay Order form attached | 価格は、サイズ、オプションにより異なります。
JAY, Whitmyer の オーダーフォームを添付し、ご注文
ください。 |
| <input type="checkbox"/> JAY Backrest JAYバック
(Price dependant on size / option) | <input type="checkbox"/> Jay Order form attached | |
| <input type="checkbox"/> JAY Whitmyer Headrest
(Price dependant on size / option) | <input type="checkbox"/> Jay Order form attached | |

FRAME OPTIONS フレームオプション

- XR060 Welded calf strap mounting loops
 ¥19,000 (To locate calf strap on front frame)
 カーフストラップ 取付ループ 溶接式 (フロントフレームにカーフストラップを取付るため)
 Specify height from floor 床からの高さ

- Optimise measurements 仕様に合わせて適した取付位置に



ACCESSORIES アクセサリー

- XR080 Frontwheel assembly (Only with Tubular style footrest)
 135,000 フロントホイール (チューブラースタイルのフットレストのみ)
- XP120 Frame protectors Neoprene zip fasten with TIGA logo (Black)
 ¥14,000 フレームプロテクター ネオプレンジッパー TIGAロゴ付き (黒)
- XP420 Frame protectors Nylon velcro fasten (Black)
 ¥9,000 ナイロン製ベルクロ式 フレームプロテクター (黒)
- XR010 Seat pouch velcro attach (Black)
 ¥7,000 シートポーチベルクロ式 (黒)
- XR200 Rucksack with RGK logo (Black)
 ¥12,000 RGKロゴ入りバックパック (黒)
- XA090 Tool kit ツールキット
- XS060 Calf strap カーフ(ふくらはぎ)ストラップ

仕様及び価格等は予告なく変更になる場合があります。

サンライズメディカルジャパン株式会社 お問い合わせ: 0480-31-6480 Email: order@sunrisemedical.jp

ADDITIONAL NOTES 備考

INDIVIDUAL BACKREST EMBROIDERY 背布刺繍

PLEASE PROVIDE JPEG IMAGE AT TIME OF ORDER AND NOTE POSITION BELOW

注文時に JPEG画像を添付ください。下記に刺繍する位置を記載ください。



BRACE BAR ブレースバー

SPEC NOTES 仕様備考:

OFF SPEC REQUEST* **仕様外ご要望** (please specify below the page number(s) and details to which the off spec request applies. (仕様外のご依頼が適用されるページ番号と詳細を以下に明記してください。)

OFF SPEC REQUEST APPROVED (for internal RGK office only)

X
RGK Internal Sign-off

Off spec requests require a feasibility study which may increase order price and lead time. Any dimension/ option/ frame request not listed on the order form will be treated as an off spec request.* 仕様外のご要望については、実現可能性の調査が必要となり、注文価格とリードタイムが増加する可能性があります。オーダーフォームに記載されていない寸法/オプション/フレームのリクエストは、仕様外の要望として扱われます。*